

# Inspiron 17/17R

## Εγχειρίδιο κατόχου

Μοντέλο υπολογιστή: Inspiron 3721/5721

Μοντέλο σύμφωνα με τις κανονιστικές διατάξεις: P17E

Τύπος σύμφωνα με τις κανονιστικές διατάξεις: P17E001



# Σημείωση, προσοχή και προειδοποίηση



**ΣΗΜΕΙΩΣΗ:** Η ΣΗΜΕΙΩΣΗ υποδεικνύει σημαντικές πληροφορίες που σας βοηθούν να χρησιμοποιείτε καλύτερα τον υπολογιστή σας.



**ΠΡΟΣΟΧΗ:** Η ΠΡΟΣΟΧΗ υποδεικνύει ότι υπάρχει το ενδεχόμενο να προκληθεί ζημιά στο υλικό ή απώλεια δεδομένων αν δεν ακολουθήσετε τις οδηγίες.



**ΠΡΟΕΙΔΟΠΟΙΗΣΗ:** Η ΠΡΟΕΙΔΟΠΟΙΗΣΗ υποδεικνύει ότι υπάρχει το ενδεχόμενο να προκληθεί υλική ζημιά, τραυματισμός ή θάνατος.

---

© 2012 Dell Inc.

Εμπορικά σήματα που χρησιμοποιούνται στο κείμενο: η ονομασία Dell™, το λογότυπο DELL και η ονομασία Inspiron™ είναι εμπορικά σήματα της Dell Inc. Οι ονομασίες Microsoft® και Windows® και το λογότυπο στο κουμπί έναρξης των Windows είναι ή εμπορικά σήματα ή σήματα κατατεθέντα της Microsoft Corporation στις ΗΠΑ και/ή άλλες χώρες. Η ονομασία Bluetooth® είναι σήμα κατατεθέν που ανήκει στην Bluetooth SIG, Inc. και χρησιμοποιείται από την Dell με ειδική άδεια.

# Περιεχόμενα

<b>Προτού ξεκινήσετε</b> . . . . .	<b>9</b>
Απενεργοποιήστε τον υπολογιστή σας και τις συνδεδεμένες συσκευές . . . . .	9
Οδηγίες ασφαλείας . . . . .	10
Συνιστώμενα εργαλεία . . . . .	11
<b>Μετά την εκτέλεση εργασιών στο εσωτερικό του υπολογιστή σας</b> . . . . .	<b>12</b>
<b>Αφαίρεση της μπαταρίας</b> . . . . .	<b>13</b>
Διαδικασία . . . . .	13
<b>Επανατοποθέτηση της μπαταρίας</b> . . . . .	<b>14</b>
Διαδικασία . . . . .	14
<b>Αφαίρεση της μονάδας οπτικού δίσκου</b> . . . . .	<b>15</b>
Προαπαιτούμενες ενέργειες . . . . .	15
Διαδικασία . . . . .	15
<b>Επανατοποθέτηση της μονάδας οπτικού δίσκου</b> . . . . .	<b>17</b>
Διαδικασία . . . . .	17
Μετέπειτα απαιτούμενες ενέργειες . . . . .	17
<b>Αφαίρεση του πληκτρολογίου</b> . . . . .	<b>18</b>
Προαπαιτούμενες ενέργειες . . . . .	18
Διαδικασία . . . . .	18
<b>Επανατοποθέτηση του πληκτρολογίου</b> . . . . .	<b>20</b>
Διαδικασία . . . . .	20
Μετέπειτα απαιτούμενες ενέργειες . . . . .	20
<b>Αφαίρεση του καλύμματος της βάσης</b> . . . . .	<b>21</b>
Προαπαιτούμενες ενέργειες . . . . .	21
Διαδικασία . . . . .	21

<b>Επανατοποθέτηση του καλύμματος της βάσης</b> . . . . .	<b>22</b>
Διαδικασία . . . . .	22
Μετέπειτα απαιτούμενες ενέργειες . . . . .	22
<b>Αφαίρεση της μονάδας (των μονάδων) μνήμης</b> . . . . .	<b>23</b>
Προαπαιτούμενες ενέργειες . . . . .	23
Διαδικασία . . . . .	23
<b>Επανατοποθέτηση της μονάδας (των μονάδων) μνήμης</b> . . . . .	<b>24</b>
Διαδικασία . . . . .	24
Μετέπειτα απαιτούμενες ενέργειες . . . . .	24
<b>Αφαίρεση του σκληρού δίσκου</b> . . . . .	<b>25</b>
Προαπαιτούμενες ενέργειες . . . . .	25
Διαδικασία . . . . .	26
<b>Επανατοποθέτηση του σκληρού δίσκου</b> . . . . .	<b>28</b>
Διαδικασία . . . . .	28
Μετέπειτα απαιτούμενες ενέργειες . . . . .	28
<b>Αφαίρεση της μπαταρίας σε σχήμα νομίσματος</b> . . . . .	<b>29</b>
Προαπαιτούμενες ενέργειες . . . . .	29
Διαδικασία . . . . .	29
<b>Επανατοποθέτηση της μπαταρίας σε σχήμα νομίσματος</b> . . . . .	<b>30</b>
Διαδικασία . . . . .	30
Μετέπειτα απαιτούμενες ενέργειες . . . . .	30
<b>Αφαίρεση του στηρίγματος παλάμης</b> . . . . .	<b>31</b>
Προαπαιτούμενες ενέργειες . . . . .	31
Διαδικασία . . . . .	32

<b>Επανατοποθέτηση του στηρίγματος παλάμης</b> . . . . .	<b>35</b>
Διαδικασία . . . . .	35
Μετέπειτα απαιτούμενες ενέργειες . . . . .	35
<b>Αφαίρεση της μίνι κάρτας ασύρματης επικοινωνίας</b> . . . . .	<b>36</b>
Προαπαιτούμενες ενέργειες . . . . .	36
Διαδικασία . . . . .	37
<b>Επανατοποθέτηση της μίνι κάρτας ασύρματης επικοινωνίας</b> . . . . .	<b>38</b>
Διαδικασία . . . . .	38
Μετέπειτα απαιτούμενες ενέργειες . . . . .	39
<b>Αφαίρεση της πλακέτας I/O</b> . . . . .	<b>40</b>
Προαπαιτούμενες ενέργειες . . . . .	40
Διαδικασία . . . . .	41
<b>Επανατοποθέτηση της πλακέτας I/O</b> . . . . .	<b>42</b>
Διαδικασία . . . . .	42
Μετέπειτα απαιτούμενες ενέργειες . . . . .	42
<b>Αφαίρεση της πλακέτας συστήματος</b> . . . . .	<b>43</b>
Προαπαιτούμενες ενέργειες . . . . .	43
Διαδικασία . . . . .	44
<b>Επανατοποθέτηση της πλακέτας συστήματος</b> . . . . .	<b>47</b>
Διαδικασία . . . . .	47
Μετέπειτα απαιτούμενες ενέργειες . . . . .	48
<b>Αφαίρεση του ανεμιστήρα</b> . . . . .	<b>49</b>
Προαπαιτούμενες ενέργειες . . . . .	49
Διαδικασία . . . . .	50
<b>Επανατοποθέτηση του ανεμιστήρα</b> . . . . .	<b>51</b>
Διαδικασία . . . . .	51
Μετέπειτα απαιτούμενες ενέργειες . . . . .	51

<b>Αφαίρεση της διάταξης ψύξης</b> . . . . .	<b>52</b>
Προαπαιτούμενες ενέργειες . . . . .	52
Διαδικασία . . . . .	53
<b>Επανατοποθέτηση της διάταξης ψύξης</b> . . . . .	<b>54</b>
Διαδικασία . . . . .	54
Μετέπειτα απαιτούμενες ενέργειες . . . . .	54
<b>Αφαίρεση της πλακέτας της ενδιάμεσης διάταξης του σκληρού δίσκου</b> . . . . .	<b>55</b>
Προαπαιτούμενες ενέργειες . . . . .	55
Διαδικασία . . . . .	56
<b>Επανατοποθέτηση της πλακέτας της ενδιάμεσης διάταξης του σκληρού δίσκου</b> . . . . .	<b>57</b>
Διαδικασία . . . . .	57
Μετέπειτα απαιτούμενες ενέργειες . . . . .	57
<b>Αφαίρεση των ηχείων</b> . . . . .	<b>58</b>
Προαπαιτούμενες ενέργειες . . . . .	58
Διαδικασία . . . . .	59
<b>Επανατοποθέτηση των ηχείων</b> . . . . .	<b>60</b>
Διαδικασία . . . . .	60
Μετέπειτα απαιτούμενες ενέργειες . . . . .	60
<b>Αφαίρεση της διάταξης της οθόνης</b> . . . . .	<b>61</b>
Προαπαιτούμενες ενέργειες . . . . .	61
Διαδικασία . . . . .	62
<b>Επανατοποθέτηση της διάταξης της οθόνης</b> . . . . .	<b>63</b>
Διαδικασία . . . . .	63
Μετέπειτα απαιτούμενες ενέργειες . . . . .	63
<b>Αφαίρεση της στεφάνης συγκράτησης της οθόνης</b> . . . . .	<b>64</b>
Προαπαιτούμενες ενέργειες . . . . .	64
Διαδικασία . . . . .	65

<b>Επανατοποθέτηση της στεφάνης συγκράτησης της οθόνης</b> . . . . .	<b>66</b>
Διαδικασία . . . . .	66
Μετέπειτα απαιτούμενες ενέργειες . . . . .	66
<b>Αφαίρεση των μεντεσέδων της οθόνης</b> . . . . .	<b>67</b>
Προαπαιτούμενες ενέργειες . . . . .	67
Διαδικασία . . . . .	68
<b>Επανατοποθέτηση των μεντεσέδων της οθόνης</b> . . . . .	<b>69</b>
Διαδικασία . . . . .	69
Μετέπειτα απαιτούμενες ενέργειες . . . . .	69
<b>Αφαίρεση του πλαισίου της οθόνης</b> . . . . .	<b>70</b>
Προαπαιτούμενες ενέργειες . . . . .	70
Διαδικασία . . . . .	71
<b>Επανατοποθέτηση του πλαισίου της οθόνης</b> . . . . .	<b>73</b>
Διαδικασία . . . . .	73
Μετέπειτα απαιτούμενες ενέργειες . . . . .	73
<b>Αφαίρεση της μονάδας της κάμερας</b> . . . . .	<b>75</b>
Προαπαιτούμενες ενέργειες . . . . .	75
Διαδικασία . . . . .	76
<b>Επανατοποθέτηση της μονάδας της κάμερας</b> . . . . .	<b>77</b>
Διαδικασία . . . . .	77
Μετέπειτα απαιτούμενες ενέργειες . . . . .	77
<b>Αφαίρεση της θύρας του προσαρμογέα ισχύος</b> . . . . .	<b>78</b>
Προαπαιτούμενες ενέργειες . . . . .	78
Διαδικασία . . . . .	79

<b>Επανατοποθέτηση της θύρας του προσαρμογέα ισχύος</b> . . . . .	<b>80</b>
Διαδικασία . . . . .	80
Μετέπειτα απαιτούμενες ενέργειες . . . . .	80
<b>Αναβάθμιση του BIOS</b> . . . . .	<b>81</b>



## Απενεργοποιήστε τον υπολογιστή σας και τις συνδεδεμένες συσκευές

 **ΠΡΟΣΟΧΗ:** Για να μη χαθούν δεδομένα, αποθηκεύστε και κλείστε όλα τα ανοιχτά αρχεία και τερματίστε όλα τα ανοιχτά προγράμματα προτού απενεργοποιήσετε τον υπολογιστή σας.

- 1 Αποθηκεύστε και κλείστε όλα τα ανοιχτά αρχεία και τερματίστε όλα τα ανοιχτά προγράμματα.
- 2 Τερματίστε τη λειτουργία του υπολογιστή σας.

*Windows 8:*

- a Στρέψτε τον δείκτη του ποντικιού σας προς την επάνω δεξιά ή την κάτω δεξιά γωνία της οθόνης για να ανοίξετε την πλαϊνή γραμμή Charms (Σύμβολα).
- b Στην πλαϊνή γραμμή Charms (Σύμβολα), κάντε κλικ στις επιλογές **Ρυθμίσεις** → **Τροφοδοσίας** → **Τερματισμός λειτουργίας**.

*Windows 7:*

Κάντε κλικ στην επιλογή **Έναρξη**  και ύστερα στην επιλογή **Τερματισμός λειτουργίας**.









Η λειτουργία των Microsoft Windows τερματίζεται και ο υπολογιστής σβήνει.

 **ΣΗΜΕΙΩΣΗ:** Αν χρησιμοποιείτε διαφορετικό λειτουργικό σύστημα, ανατρέξτε στην τεκμηρίωσή του για οδηγίες τερματισμού λειτουργίας.

- 3 Αποσυνδέστε τον υπολογιστή σας και όλες τις προσαρτημένες συσκευές από τις ηλεκτρικές τους πρίζες.
- 4 Αποσυνδέστε από τον υπολογιστή σας όλα τα καλώδια τηλεφώνου και δικτύου και όλες τις προσαρτημένες συσκευές.
- 5 Αφού αποσυνδέσετε όλα τα καλώδια από τον υπολογιστή, πιέστε το κουμπί τροφοδοσίας και κρατήστε το πατημένο για 5 δευτερόλεπτα ώστε να γειωθεί η πλακέτα συστήματος.

## Οδηγίες ασφαλείας

Για να προστατευτεί ο υπολογιστής σας από πιθανή ζημιά και να διασφαλιστεί η ατομική σας προστασία, ακολουθήστε τις παρακάτω κατευθυντήριες οδηγίες για θέματα ασφάλειας.

-  **ΠΡΟΕΙΔΟΠΟΙΗΣΗ:** Διαβάστε τις οδηγίες που παραλάβατε μαζί με τον υπολογιστή σας και αφορούν θέματα ασφάλειας, προτού εκτελέσετε οποιαδήποτε εργασία στο εσωτερικό του. Για πρόσθετες πληροφορίες σχετικά με τις άριστες πρακτικές σε θέματα ασφάλειας, ανατρέξτε στην αρχική σελίδα του ιστοτόπου για τη συμμόρφωση προς τις κανονιστικές διατάξεις στη διεύθυνση [dell.com/regulatory\\_compliance](http://dell.com/regulatory_compliance).
-  **ΠΡΟΕΙΔΟΠΟΙΗΣΗ:** Αποσυνδέστε όλες τις πηγές ισχύος προτού ανοίξετε το κάλυμμα ή τα πλαίσια του υπολογιστή. Αφού τελειώσετε τις εργασίες στο εσωτερικό του υπολογιστή, επανατοποθετήστε όλα τα καλύμματα και τα πλαίσια και όλες τις βίδες προτού τον συνδέσετε στην πηγή ισχύος.
-  **ΠΡΟΣΟΧΗ:** Για να μην πάθει ζημιά ο υπολογιστής, διασφαλίστε ότι η επιφάνεια στην οποία θα εκτελέσετε τις εργασίες είναι επίπεδη και καθαρή.
-  **ΠΡΟΣΟΧΗ:** Για να μην πάθουν ζημιά τα εξαρτήματα και οι κάρτες, φροντίστε να τα κρατάτε από τα άκρα τους και μην αγγίζετε τις ακίδες και τις επαφές τους.
-  **ΠΡΟΣΟΧΗ:** Μόνο εξουσιοδοτημένος τεχνικός συντήρησης επιτρέπεται να αφαιρεί το κάλυμμα του υπολογιστή και να αποκτά πρόσβαση σε οποιοδήποτε από τα εσωτερικά του εξαρτήματα. Ανατρέξτε στις οδηγίες για θέματα ασφάλειας αν χρειάζεστε ολοκληρωμένες πληροφορίες σχετικά με τις προφυλάξεις ασφαλείας, την εκτέλεση εργασιών στο εσωτερικό του υπολογιστή σας και την προστασία από ηλεκτροστατική εκφόρτιση.
-  **ΠΡΟΣΟΧΗ:** Προτού αγγίξετε οτιδήποτε στο εσωτερικό του υπολογιστή σας, γειωθείτε αγγίζοντας μια άβαφη μεταλλική επιφάνεια, όπως το μέταλλο στην πίσω πλευρά του υπολογιστή. Την ώρα που εργάζεστε, φροντίστε να αγγίζετε κατά διαστήματα μια άβαφη μεταλλική επιφάνεια ώστε να φεύγει ο στατικός ηλεκτρισμός που μπορεί να προκαλέσει βλάβη στα εσωτερικά εξαρτήματα.
-  **ΠΡΟΣΟΧΗ:** Όταν αποσυνδέετε ένα καλώδιο, τραβήξτε το σύνδεσμο ή τη γλωττίδα του και όχι αυτό καθαυτό το καλώδιο. Ορισμένα καλώδια έχουν συνδέσμους με γλωττίδες ασφαλείας ή πεταλούδες που πρέπει να αποδεσμεύσετε προτού αποσυνδέσετε τα καλώδια. Όταν αποσυνδέετε καλώδια, φροντίστε να τα κρατάτε καλά ευθυγραμμισμένα για να μη λυγίσουν οι ακίδες των συνδέσμων. Όταν συνδέετε καλώδια, φροντίστε να προσανατολίζετε και να ευθυγραμμίζετε σωστά τους συνδέσμους και τις θύρες.
-  **ΠΡΟΣΟΧΗ:** Για να αποσυνδέσετε ένα καλώδιο δικτύου, βγάλτε πρώτα το βύσμα του από τον υπολογιστή σας και ύστερα βγάλτε το άλλο βύσμα του από τη συσκευή δικτύου.
-  **ΠΡΟΣΟΧΗ:** Πιέστε και βγάλτε κάθε εγκατεστημένη κάρτα από τη μονάδα ανάγνωσης καρτών μέσω.

## Συνιστώμενα εργαλεία

Για τις διαδικασίες που αναφέρει το έγγραφο μπορεί να απαιτούνται τα εξής εργαλεία:

- Σταυροκατσάβιδο
- Πλαστική σφήνα

# Μετά την εκτέλεση εργασιών στο εσωτερικό του υπολογιστή σας

---

Αφού ολοκληρώσετε τις διαδικασίες επανατοποθέτησης, μην ξεχάσετε να κάνετε τα εξής:

- Επανατοποθετήστε όλες τις βίδες και βεβαιωθείτε ότι δεν έχουν μείνει κάποιες σκόρπιες στο εσωτερικό του υπολογιστή σας.
- Συνδέστε κάθε εξωτερική συσκευή, καλώδιο, κάρτα ή κάθε άλλο εξάρτημα που αφαιρέσατε προτού εκτελέσετε τις εργασίες στον υπολογιστή σας.
- Συνδέστε τον υπολογιστή σας και όλες τις προσαρτημένες συσκευές στις ηλεκτρικές τους πρίζες.



**ΠΡΟΣΟΧΗ:** Προτού θέσετε τον υπολογιστή σας σε λειτουργία, επανατοποθετήστε όλες τις βίδες και βεβαιωθείτε ότι δεν έχουν μείνει κάποιες σκόρπιες στο εσωτερικό του. Αλλιώς, ο υπολογιστής σας μπορεί να πάθει ζημιά.

# Αφαίρεση της μπαταρίας

**!** ΠΡΟΕΙΔΟΠΟΙΗΣΗ: Προτού εκτελέσετε οποιαδήποτε εργασία στο εσωτερικό του υπολογιστή σας, διαβάστε τις πληροφορίες που παραλάβατε μαζί του και αφορούν θέματα ασφάλειας και ακολουθήστε τα βήματα που περιγράφει η ενότητα «Προτού ξεκινήσετε» στη σελίδα 9. Μετά την εκτέλεση εργασιών στο εσωτερικό του υπολογιστή σας, ακολουθήστε τις οδηγίες που αναφέρει η ενότητα «Μετά την εκτέλεση εργασιών στο εσωτερικό του υπολογιστή σας» στη σελίδα 12. Για πρόσθετες πληροφορίες σχετικά με τις άριστες πρακτικές σε θέματα ασφάλειας, ανατρέξτε στην αρχική σελίδα του ιστοτόπου για τη συμμόρφωση προς τις κανονιστικές διατάξεις στη διεύθυνση [dell.com/regulatory\\_compliance](http://dell.com/regulatory_compliance).

## Διαδικασία

- 1 Κλείστε την οθόνη και γυρίστε ανάποδα τον υπολογιστή.
- 2 Φέρτε συρτά τα μάνταλα της μπαταρίας στη θέση ξεκλειδώματος. Όταν ξεκλειδωθεί η μπαταρία, θα ακουστεί ένα χαρακτηριστικό κλικ.
- 3 Σηκώστε την μπαταρία και βγάλτε την από τη βάση του υπολογιστή.



1 μάνταλα μπαταρίας (2)

2 μπαταρία

# Επανατοποθέτηση της μπαταρίας

---



**ΠΡΟΕΙΔΟΠΟΙΗΣΗ:** Προτού εκτελέσετε οποιαδήποτε εργασία στο εσωτερικό του υπολογιστή σας, διαβάστε τις πληροφορίες που παραλάβατε μαζί του και αφορούν θέματα ασφάλειας και ακολουθήστε τα βήματα που περιγράφει η ενότητα «Προτού ξεκινήσετε» στη σελίδα 9. Μετά την εκτέλεση εργασιών στο εσωτερικό του υπολογιστή σας, ακολουθήστε τις οδηγίες που αναφέρει η ενότητα «Μετά την εκτέλεση εργασιών στο εσωτερικό του υπολογιστή σας» στη σελίδα 12. Για πρόσθετες πληροφορίες σχετικά με τις άριστες πρακτικές σε θέματα ασφάλειας, ανατρέξτε στην αρχική σελίδα του ιστοτόπου για τη συμμόρφωση προς τις κανονιστικές διατάξεις στη διεύθυνση [dell.com/regulatory\\_compliance](https://dell.com/regulatory_compliance).

## Διαδικασία

Ευθυγραμμίστε τις γλωττίδες στην μπαταρία με τις σχισμές στο φαντίο της και κουμπώστε την μπαταρία στη σωστή της θέση.

# Αφαίρεση της μονάδας οπτικού δίσκου

**!** **ΠΡΟΕΙΔΟΠΟΙΗΣΗ:** Προτού εκτελέσετε οποιαδήποτε εργασία στο εσωτερικό του υπολογιστή σας, διαβάστε τις πληροφορίες που παραλάβατε μαζί του και αφορούν θέματα ασφάλειας και ακολουθήστε τα βήματα που περιγράφει η ενότητα «Προτού ξεκινήσετε» στη σελίδα 9. Μετά την εκτέλεση εργασιών στο εσωτερικό του υπολογιστή σας, ακολουθήστε τις οδηγίες που αναφέρει η ενότητα «Μετά την εκτέλεση εργασιών στο εσωτερικό του υπολογιστή σας» στη σελίδα 12. Για πρόσθετες πληροφορίες σχετικά με τις άριστες πρακτικές σε θέματα ασφάλειας, ανατρέξτε στην αρχική σελίδα του ιστοτόπου για τη συμμόρφωση προς τις κανονιστικές διατάξεις στη διεύθυνση [dell.com/regulatory\\_compliance](http://dell.com/regulatory_compliance).

## Προαπαιτούμενες ενέργειες

Αφαιρέστε την μπαταρία. Ανατρέξτε στην ενότητα «Αφαίρεση της μπαταρίας» στη σελίδα 13.

## Διαδικασία

- 1 Αφαιρέστε τη βίδα που συγκρατεί τη διάταξη της μονάδας οπτικού δίσκου πάνω στη βάση του υπολογιστή.
- 2 Βγάλτε σурτά με τα δάχτυλά σας τη διάταξη της μονάδας οπτικού δίσκου από το φαντίο της.



1 διάταξη μονάδας οπτικού δίσκου

2 βίδα

- 3 Βγάλτε τη βίδα που συγκρατεί το υποστήριγμα της μονάδας οπτικού δίσκου πάνω στη διάταξη της και αφαιρέστε το υποστήριγμα.
- 4 Τραβήξτε προσεκτικά τη στεφάνη συγκράτησης της μονάδας οπτικού δίσκου και αφαιρέστε την από τη μονάδα.



1	στεφάνη συγκράτησης μονάδας οπτικού δίσκου	2	μονάδα οπτικού δίσκου
3	υποστήριγμα μονάδας οπτικού δίσκου	4	βίδα



# Επανατοποθέτηση της μονάδας οπτικού δίσκου



**ΠΡΟΕΙΔΟΠΟΙΗΣΗ:** Προτού εκτελέσετε οποιαδήποτε εργασία στο εσωτερικό του υπολογιστή σας, διαβάστε τις πληροφορίες που παραλάβατε μαζί του και αφορούν θέματα ασφάλειας και ακολουθήστε τα βήματα που περιγράφει η ενότητα «Προτού ξεκινήσετε» στη σελίδα 9. Μετά την εκτέλεση εργασιών στο εσωτερικό του υπολογιστή σας, ακολουθήστε τις οδηγίες που αναφέρει η ενότητα «Μετά την εκτέλεση εργασιών στο εσωτερικό του υπολογιστή σας» στη σελίδα 12. Για πρόσθετες πληροφορίες σχετικά με τις άριστες πρακτικές σε θέματα ασφάλειας, ανατρέξτε στην αρχική σελίδα του ιστοτόπου για τη συμμόρφωση προς τις κανονιστικές διατάξεις στη διεύθυνση [dell.com/regulatory\\_compliance](http://dell.com/regulatory_compliance).

## Διαδικασία

- 1 Ευθυγραμμίστε τις γλωττίδες στη στεφάνη συγκράτησης της μονάδας οπτικού δίσκου με τις σχισμές στη μονάδα οπτικού δίσκου και κουμπώστε τη στεφάνη συγκράτησης της μονάδας οπτικού δίσκου στη θέση της.
- 2 Ευθυγραμμίστε την οπή για τη βίδα στο υποστήριγμα της μονάδας οπτικού δίσκου με την αντίστοιχη οπή στη διάταξη της μονάδας οπτικού δίσκου και επανατοποθετήστε τη βίδα που συγκρατεί το υποστήριγμα της μονάδας οπτικού δίσκου πάνω στη διάταξή της.
- 3 Περάστε συρτά τη διάταξη της μονάδας οπτικού δίσκου μέσα στο φατνίο της μονάδας και φροντίστε να ευθυγραμμίσετε την οπή για τη βίδα στο υποστήριγμα της μονάδας με την αντίστοιχη οπή στη βάση του υπολογιστή.
- 4 Επανατοποθετήστε τη βίδα που συγκρατεί τη διάταξη της μονάδας οπτικού δίσκου πάνω στη βάση του υπολογιστή.

## Μετέπειτα απαιτούμενες ενέργειες

Επανατοποθετήστε την μπαταρία. Ανατρέξτε στην ενότητα «Επανατοποθέτηση της μπαταρίας» στη σελίδα 14.

# Αφαίρεση του πληκτρολογίου

**!** **ΠΡΟΕΙΔΟΠΟΙΗΣΗ:** Προτού εκτελέσετε οποιαδήποτε εργασία στο εσωτερικό του υπολογιστή σας, διαβάστε τις πληροφορίες που παραλάβατε μαζί του και αφορούν θέματα ασφάλειας και ακολουθήστε τα βήματα που περιγράφει η ενότητα «Προτού ξεκινήσετε» στη σελίδα 9. Μετά την εκτέλεση εργασιών στο εσωτερικό του υπολογιστή σας, ακολουθήστε τις οδηγίες που αναφέρει η ενότητα «Μετά την εκτέλεση εργασιών στο εσωτερικό του υπολογιστή σας» στη σελίδα 12. Για πρόσθετες πληροφορίες σχετικά με τις άριστες πρακτικές σε θέματα ασφάλειας, ανατρέξτε στην αρχική σελίδα του ιστοτόπου για τη συμμόρφωση προς τις κανονιστικές διατάξεις στη διεύθυνση [dell.com/regulatory\\_compliance](http://dell.com/regulatory_compliance).

## Προαπαιτούμενες ενέργειες

Αφαιρέστε την μπαταρία. Ανατρέξτε στην ενότητα «Αφαίρεση της μπαταρίας» στη σελίδα 13.

## Διαδικασία

- 1 Ανοίξτε την οθόνη ως το τέρμα.
- 2 Χρησιμοποιώντας πλαστική σφήνα αποδεσμεύστε το πληκτρολόγιο από τις γλωττίδες στο στήριγμα παλάμης.

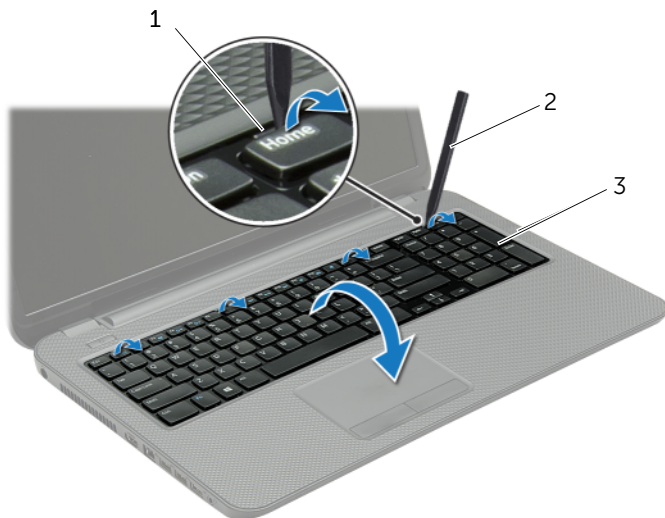

1 γλωττίδες (4)

2 πλαστική σφήνα

3 πληκτρολόγιο

- 3 Γυρίστε ανάποδα το πληκτρολόγιο και τοποθετήστε το πάνω στο στήριγμα παλάμης.
- 4 Σηκώστε το μάνταλο του συνδέσμου και αποσυνδέστε το καλώδιο του πληκτρολογίου από τον σύνδεσμό του.
- 5 Σηκώστε το πληκτρολόγιο και βγάλτε το από το στήριγμα παλάμης.

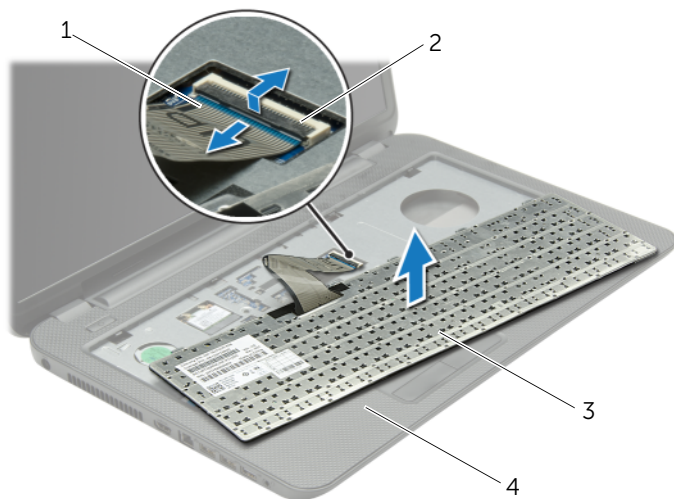

1	καλώδιο πληκτρολογίου	2	μάνταλο συνδέσμου
3	πληκτρολόγιο	4	στήριγμα παλάμης

# Επανατοποθέτηση του πληκτρολογίου

---



**ΠΡΟΕΙΔΟΠΟΙΗΣΗ:** Προτού εκτελέσετε οποιαδήποτε εργασία στο εσωτερικό του υπολογιστή σας, διαβάστε τις πληροφορίες που παραλάβατε μαζί του και αφορούν θέματα ασφάλειας και ακολουθήστε τα βήματα που περιγράφει η ενότητα «Προτού ξεκινήσετε» στη σελίδα 9. Μετά την εκτέλεση εργασιών στο εσωτερικό του υπολογιστή σας, ακολουθήστε τις οδηγίες που αναφέρει η ενότητα «Μετά την εκτέλεση εργασιών στο εσωτερικό του υπολογιστή σας» στη σελίδα 12. Για πρόσθετες πληροφορίες σχετικά με τις άριστες πρακτικές σε θέματα ασφάλειας, ανατρέξτε στην αρχική σελίδα του ιστοτόπου για τη συμμόρφωση προς τις κανονιστικές διατάξεις στη διεύθυνση [dell.com/regulatory\\_compliance](http://dell.com/regulatory_compliance).

## Διαδικασία

1. Περάστε συρτά το καλώδιο του πληκτρολογίου μέσα στον σύνδεσμό του και πιέστε προς τα κάτω το μάνταλο του συνδέσμου για να στερεώσετε το καλώδιο.
2. Περάστε τις γλωττίδες στο κάτω μέρος του πληκτρολογίου μέσα στις σχισμές του στηρίγματος παλάμης και τοποθετήστε το πληκτρολόγιο πάνω στο στήριγμα παλάμης.
3. Πιέστε απαλά γύρω από κάθε πλευρά του πληκτρολογίου για να το στερεώσετε κάτω από τις γλωττίδες στο στήριγμα παλάμης.
4. Επανατοποθετήστε τις βίδες που συγκρατούν το πληκτρολόγιο πάνω στη βάση του υπολογιστή.

## Μετάπειτα απαιτούμενες ενέργειες

Επανατοποθετήστε την μπαταρία. Ανατρέξτε στην ενότητα «Επανατοποθέτηση της μπαταρίας» στη σελίδα 14.

# Αφαίρεση του καλύμματος της βάσης

**!** ΠΡΟΕΙΔΟΠΟΙΗΣΗ: Προτού εκτελέσετε οποιαδήποτε εργασία στο εσωτερικό του υπολογιστή σας, διαβάστε τις πληροφορίες που παραλάβατε μαζί του και αφορούν θέματα ασφάλειας και ακολουθήστε τα βήματα που περιγράφει η ενότητα «Προτού ξεκινήσετε» στη σελίδα 9. Μετά την εκτέλεση εργασιών στο εσωτερικό του υπολογιστή σας, ακολουθήστε τις οδηγίες που αναφέρει η ενότητα «Μετά την εκτέλεση εργασιών στο εσωτερικό του υπολογιστή σας» στη σελίδα 12. Για πρόσθετες πληροφορίες σχετικά με τις άριστες πρακτικές σε θέματα ασφάλειας, ανατρέξτε στην αρχική σελίδα του ιστοτόπου για τη συμμόρφωση προς τις κανονιστικές διατάξεις στη διεύθυνση [dell.com/regulatory\\_compliance](http://dell.com/regulatory_compliance).

## Προαπαιτούμενες ενέργειες

Αφαιρέστε την μπαταρία. Ανατρέξτε στην ενότητα «Αφαίρεση της μπαταρίας» στη σελίδα 13.

## Διαδικασία

- 1 Χαλαρώστε τις μη αποσπώμενες βίδες που συγκρατούν το κάλυμμα της βάσης πάνω στη βάση του υπολογιστή.
- 2 Με τα δάχτυλά σας σηκώστε το κάλυμμα της βάσης και βγάλτε το από τις υποδοχές στη βάση του υπολογιστή.



1 μη αποσπώμενες βίδες (2)

2 κάλυμμα βάσης

# Επανατοποθέτηση του καλύμματος της βάσης

---



**ΠΡΟΕΙΔΟΠΟΙΗΣΗ:** Προτού εκτελέσετε οποιαδήποτε εργασία στο εσωτερικό του υπολογιστή σας, διαβάστε τις πληροφορίες που παραλάβατε μαζί του και αφορούν θέματα ασφάλειας και ακολουθήστε τα βήματα που περιγράφει η ενότητα «Προτού ξεκινήσετε» στη σελίδα 9. Μετά την εκτέλεση εργασιών στο εσωτερικό του υπολογιστή σας, ακολουθήστε τις οδηγίες που αναφέρει η ενότητα «Μετά την εκτέλεση εργασιών στο εσωτερικό του υπολογιστή σας» στη σελίδα 12. Για πρόσθετες πληροφορίες σχετικά με τις άριστες πρακτικές σε θέματα ασφάλειας, ανατρέξτε στην αρχική σελίδα του ιστοτόπου για τη συμμόρφωση προς τις κανονιστικές διατάξεις στη διεύθυνση [dell.com/regulatory\\_compliance](http://dell.com/regulatory_compliance).

## Διαδικασία

- 1 Περάστε συρτά τις γλωττίδες στο κάλυμμα της βάσης μέσα στις σχισμές στη βάση του υπολογιστή και κουμπώστε το κάλυμμα στη σωστή θέση.
- 2 Σφίξτε τις μη αποσπώμενες βίδες που συγκρατούν το κάλυμμα της βάσης πάνω στη βάση του υπολογιστή.

## Μετέπειτα απαιτούμενες ενέργειες

Επανατοποθετήστε την μπαταρία. Ανατρέξτε στην ενότητα «Επανατοποθέτηση της μπαταρίας» στη σελίδα 14.

# Αφαίρεση της μονάδας (των μονάδων) μνήμης

**!** ΠΡΟΕΙΔΟΠΟΙΗΣΗ: Προτού εκτελέσετε οποιαδήποτε εργασία στο εσωτερικό του υπολογιστή σας, διαβάστε τις πληροφορίες που παραλάβατε μαζί του και αφορούν θέματα ασφάλειας και ακολουθήστε τα βήματα που περιγράφει η ενότητα «Προτού ξεκινήσετε» στη σελίδα 9. Μετά την εκτέλεση εργασιών στο εσωτερικό του υπολογιστή σας, ακολουθήστε τις οδηγίες που αναφέρει η ενότητα «Μετά την εκτέλεση εργασιών στο εσωτερικό του υπολογιστή σας» στη σελίδα 12. Για πρόσθετες πληροφορίες σχετικά με τις άριστες πρακτικές σε θέματα ασφάλειας, ανατρέξτε στην αρχική σελίδα του ιστοτόπου για τη συμμόρφωση προς τις κανονιστικές διατάξεις στη διεύθυνση [dell.com/regulatory\\_compliance](http://dell.com/regulatory_compliance).

## Προαπαιτούμενες ενέργειες

- 1 Αφαιρέστε την μπαταρία. Ανατρέξτε στην ενότητα «Αφαίρεση της μπαταρίας» στη σελίδα 13.
- 2 Αφαιρέστε το κάλυμμα της βάσης. Ανατρέξτε στην ενότητα «Αφαίρεση του καλύμματος της βάσης» στη σελίδα 21.

## Διαδικασία

- 1 Ανοίξτε προσεκτικά με τα δάχτυλά σας τους συνδετήρες συγκράτησης σε κάθε άκρο του συνδέσμου της μονάδας μνήμης ώστε να πιναχτεί έξω η μονάδα μνήμης.
- 2 Αφαιρέστε τη μονάδα μνήμης από το σύνδεσμό της.

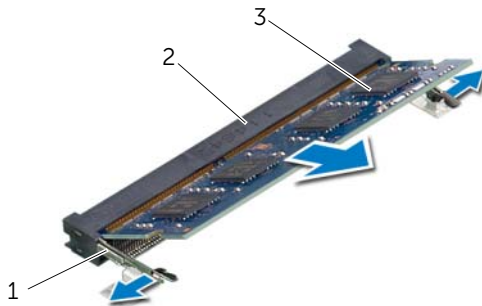

1	συνδετήρες συγκράτησης (2)	2	σύνδεσμος μονάδας μνήμης
3	μονάδα μνήμης		

# Επανατοποθέτηση της μονάδας (των μονάδων) μνήμης

---

 **ΠΡΟΕΙΔΟΠΟΙΗΣΗ:** Προτού εκτελέσετε οποιαδήποτε εργασία στο εσωτερικό του υπολογιστή σας, διαβάστε τις πληροφορίες που παραλάβατε μαζί του και αφορούν θέματα ασφάλειας και ακολουθήστε τα βήματα που περιγράφει η ενότητα «Προτού ξεκινήσετε» στη σελίδα 9. Μετά την εκτέλεση εργασιών στο εσωτερικό του υπολογιστή σας, ακολουθήστε τις οδηγίες που αναφέρει η ενότητα «Μετά την εκτέλεση εργασιών στο εσωτερικό του υπολογιστή σας» στη σελίδα 12. Για πρόσθετες πληροφορίες σχετικά με τις άριστες πρακτικές σε θέματα ασφάλειας, ανατρέξτε στην αρχική σελίδα του ιστοτόπου για τη συμμόρφωση προς τις κανονιστικές διατάξεις στη διεύθυνση [dell.com/regulatory\\_compliance](http://dell.com/regulatory_compliance).

## Διαδικασία

- 1 Ευθυγραμμίστε την εγκοπή στη μονάδα μνήμης με τη γλωττίδα στον σύνδεσμο της μονάδας.
- 2 Περάστε συρτά και σταθερά τη μονάδα μνήμης μέσα στον σύνδεσμο με κλίση 45 μοιρών και πιέστε την προς τα κάτω τόσο ώστε να κουμπώσει στη σωστή θέση και να ακουστεί το χαρακτηριστικό κλικ.



**ΣΗΜΕΙΩΣΗ:** Αν δεν ακουστεί το χαρακτηριστικό κλικ, αφαιρέστε τη μονάδα μνήμης και εγκαταστήστε την ξανά.

## Μετέπειτα απαιτούμενες ενέργειες

- 1 Επανατοποθετήστε το κάλυμμα της βάσης. Ανατρέξτε στην ενότητα «Επανατοποθέτηση του καλύμματος της βάσης» στη σελίδα 22.
- 2 Επανατοποθετήστε την μπαταρία. Ανατρέξτε στην ενότητα «Επανατοποθέτηση της μπαταρίας» στη σελίδα 14.



# Αφαίρεση του σκληρού δίσκου

---

 **ΠΡΟΕΙΔΟΠΟΙΗΣΗ:** Προτού εκτελέσετε οποιαδήποτε εργασία στο εσωτερικό του υπολογιστή σας, διαβάστε τις πληροφορίες που παραλάβατε μαζί του και αφορούν θέματα ασφάλειας και ακολουθήστε τα βήματα που περιγράφει η ενότητα «Προτού ξεκινήσετε» στη σελίδα 9. Μετά την εκτέλεση εργασιών στο εσωτερικό του υπολογιστή σας, ακολουθήστε τις οδηγίες που αναφέρει η ενότητα «Μετά την εκτέλεση εργασιών στο εσωτερικό του υπολογιστή σας» στη σελίδα 12. Για πρόσθετες πληροφορίες σχετικά με τις άριστες πρακτικές σε θέματα ασφάλειας, ανατρέξτε στην αρχική σελίδα του ιστοτόπου για τη συμμόρφωση προς τις κανονιστικές διατάξεις στη διεύθυνση [dell.com/regulatory\\_compliance](http://dell.com/regulatory_compliance).

 **ΠΡΟΣΟΧΗ:** Για να αποφευχθεί η απώλεια δεδομένων, μην αφαιρείτε τον σκληρό δίσκο την ώρα που ο υπολογιστής είναι σε κατάσταση αναστολής λειτουργίας ή σε λειτουργία.

 **ΠΡΟΣΟΧΗ:** Οι σκληροί δίσκοι είναι εξαιρετικά εύθραυστοι. Μεταχειριστείτε τους με προσοχή.

## Προαπαιτούμενες ενέργειες

- 1 Αφαιρέστε την μπαταρία. Ανατρέξτε στην ενότητα «Αφαίρεση της μπαταρίας» στη σελίδα 13.
- 2 Αφαιρέστε το κάλυμμα της βάσης. Ανατρέξτε στην ενότητα «Αφαίρεση του καλύμματος της βάσης» στη σελίδα 21.

## Διαδικασία

- 1 Αφαιρέστε τις βίδες που συγκρατούν τη διάταξη του σκληρού δίσκου πάνω στη βάση του υπολογιστή.
- 2 Χρησιμοποιώντας τη συρόμενη γλωττίδα, φέρτε συρτά τη διάταξη του σκληρού δίσκου προς τη δεξιά πλευρά του υπολογιστή για να την αποσυνδέσετε από την πλακέτα συστήματος.
- 3 Χρησιμοποιώντας τη συρόμενη γλωττίδα, σηκώστε τη διάταξη του σκληρού δίσκου και βγάλτε την από τη βάση του υπολογιστή.

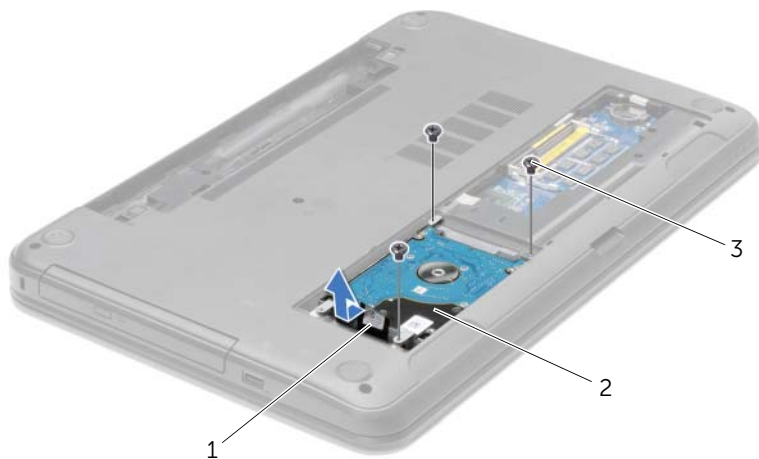

1	γλωττίδα	2	διάταξη σκληρού δίσκου
3	βίδες (3)		

- 4 Αφαιρέστε τις βίδες που συγκρατούν πάνω στον σκληρό δίσκο το υποστήριγμά του.
- 5 Χρησιμοποιώντας τη συρόμενη γλωττίδα, σηκώστε το υποστήριγμα του σκληρού δίσκου και βγάλτε το από τη βάση του υπολογιστή.



1	βίδες (4)	2	υποστήριγμα σκληρού δίσκου
3	μονάδα σκληρού δίσκου		

# Επανατοποθέτηση του σκληρού δίσκου

---



**ΠΡΟΕΙΔΟΠΟΙΗΣΗ:** Προτού εκτελέσετε οποιαδήποτε εργασία στο εσωτερικό του υπολογιστή σας, διαβάστε τις πληροφορίες που παραλάβατε μαζί του και αφορούν θέματα ασφάλειας και ακολουθήστε τα βήματα που περιγράφει η ενότητα «Προτού ξεκινήσετε» στη σελίδα 9. Μετά την εκτέλεση εργασιών στο εσωτερικό του υπολογιστή σας, ακολουθήστε τις οδηγίες που αναφέρει η ενότητα «Μετά την εκτέλεση εργασιών στο εσωτερικό του υπολογιστή σας» στη σελίδα 12. Για πρόσθετες πληροφορίες σχετικά με τις άριστες πρακτικές σε θέματα ασφάλειας, ανατρέξτε στην αρχική σελίδα του ιστοτόπου για τη συμμόρφωση προς τις κανονιστικές διατάξεις στη διεύθυνση [dell.com/regulatory\\_compliance](http://dell.com/regulatory_compliance).



**ΠΡΟΣΟΧΗ:** Οι σκληροί δίσκοι είναι εξαιρετικά εύθραυστοι. Μεταχειριστείτε τους με προσοχή.

## Διαδικασία

- 1 Ευθυγραμμίστε τις οπές για τις βίδες στο υποστήριγμα του σκληρού δίσκου με τις οπές στη μονάδα του σκληρού δίσκου.
- 2 Επανατοποθετήστε τις βίδες που συγκρατούν το υποστήριγμα του σκληρού δίσκου πάνω στη μονάδα του σκληρού δίσκου.
- 3 Τοποθετήστε τη διάταξη του σκληρού δίσκου μέσα στο φαντίο του.
- 4 Φέρτε συρτά τη διάταξη του σκληρού δίσκου προς τον σύνδεσμο για να τη συνδέσετε στην πλακέτα συστήματος.
- 5 Επανατοποθετήστε τις βίδες που συγκρατούν τη διάταξη του σκληρού δίσκου πάνω στη βάση του υπολογιστή.

## Μετέπειτα απαιτούμενες ενέργειες

- 1 Επανατοποθετήστε το κάλυμμα της βάσης. Ανατρέξτε στην ενότητα «Επανατοποθέτηση του καλύμματος της βάσης» στη σελίδα 22.
- 2 Επανατοποθετήστε την μπαταρία. Ανατρέξτε στην ενότητα «Επανατοποθέτηση της μπαταρίας» στη σελίδα 14.

# Αφαίρεση της μπαταρίας σε σχήμα νομίσματος

**!** ΠΡΟΕΙΔΟΠΟΙΗΣΗ: Προτού εκτελέσετε οποιαδήποτε εργασία στο εσωτερικό του υπολογιστή σας, διαβάστε τις πληροφορίες που παραλάβατε μαζί του και αφορούν θέματα ασφάλειας και ακολουθήστε τα βήματα που περιγράφει η ενότητα «Προτού ξεκινήσετε» στη σελίδα 9. Μετά την εκτέλεση εργασιών στο εσωτερικό του υπολογιστή σας, ακολουθήστε τις οδηγίες που αναφέρει η ενότητα «Μετά την εκτέλεση εργασιών στο εσωτερικό του υπολογιστή σας» στη σελίδα 12. Για πρόσθετες πληροφορίες σχετικά με τις άριστες πρακτικές σε θέματα ασφάλειας, ανατρέξτε στην αρχική σελίδα του ιστοτόπου για τη συμμόρφωση προς τις κανονιστικές διατάξεις στη διεύθυνση [dell.com/regulatory\\_compliance](http://dell.com/regulatory_compliance).

**!** ΠΡΟΣΟΧΗ: Όταν αφαιρείται η μπαταρία σε σχήμα νομίσματος, οι ρυθμίσεις του BIOS επανέρχονται στις προεπιλεγμένες. Συνιστούμε να σημειώσετε τις ρυθμίσεις του BIOS προτού αφαιρέσετε την μπαταρία σε σχήμα νομίσματος.

## Προαπαιτούμενες ενέργειες

- 1 Αφαιρέστε την μπαταρία. Ανατρέξτε στην ενότητα «Αφαίρεση της μπαταρίας» στη σελίδα 13.
- 2 Αφαιρέστε το κάλυμμα της βάσης. Ανατρέξτε στην ενότητα «Αφαίρεση του καλύμματος της βάσης» στη σελίδα 21.

## Διαδικασία

Χρησιμοποιώντας πλαστική σφήνα ξεσφηνώστε απαλά την μπαταρία σε σχήμα νομίσματος από την υποδοχή της στην πλακέτα συστήματος.



1	πλαστική σφήνα	2	μπαταρία σε σχήμα νομίσματος
3	υποδοχή μπαταρίας		

# Επανατοποθέτηση της μπαταρίας σε σχήμα νομίσματος

---

 **ΠΡΟΕΙΔΟΠΟΙΗΣΗ:** Προτού εκτελέσετε οποιαδήποτε εργασία στο εσωτερικό του υπολογιστή σας, διαβάστε τις πληροφορίες που παραλάβατε μαζί του και αφορούν θέματα ασφάλειας και ακολουθήστε τα βήματα που περιγράφει η ενότητα «Προτού ξεκινήσετε» στη σελίδα 9. Μετά την εκτέλεση εργασιών στο εσωτερικό του υπολογιστή σας, ακολουθήστε τις οδηγίες που αναφέρει η ενότητα «Μετά την εκτέλεση εργασιών στο εσωτερικό του υπολογιστή σας» στη σελίδα 12. Για πρόσθετες πληροφορίες σχετικά με τις άριστες πρακτικές σε θέματα ασφάλειας, ανατρέξτε στην αρχική σελίδα του ιστοτόπου για τη συμμόρφωση προς τις κανονιστικές διατάξεις στη διεύθυνση [dell.com/regulatory\\_compliance](http://dell.com/regulatory_compliance).

 **ΠΡΟΕΙΔΟΠΟΙΗΣΗ:** Η μπαταρία μπορεί να εκραγεί αν η εγκατάστασή της δεν γίνει σωστά. Αντικαταστήστε την μόνο με μπαταρία ίδιου ή ισοδύναμου τύπου. Για την απόρριψη των χρησιμοποιημένων μπαταριών, ακολουθήστε τις οδηγίες του κατασκευαστή.

## Διαδικασία

Με τον θετικό πόλο προς τα πάνω, κουμπώστε την μπαταρία σε σχήμα νομίσματος μέσα στην υποδοχή της στην πλακέτα συστήματος.

## Μετέπειτα απαιτούμενες ενέργειες

- 1 Επανατοποθετήστε το κάλυμμα βάσης. Ανατρέξτε στην ενότητα «Επανατοποθέτηση του καλύμματος της βάσης» στη σελίδα 22.
- 2 Επανατοποθετήστε την μπαταρία. Ανατρέξτε στην ενότητα «Επανατοποθέτηση της μπαταρίας» στη σελίδα 14.

# Αφαίρεση του στηρίγματος παλάμης

---



**ΠΡΟΕΙΔΟΠΟΙΗΣΗ:** Προτού εκτελέσετε οποιαδήποτε εργασία στο εσωτερικό του υπολογιστή σας, διαβάστε τις πληροφορίες που παραλάβατε μαζί του και αφορούν θέματα ασφάλειας και ακολουθήστε τα βήματα που περιγράφει η ενότητα «Προτού ξεκινήσετε» στη σελίδα 9. Μετά την εκτέλεση εργασιών στο εσωτερικό του υπολογιστή σας, ακολουθήστε τις οδηγίες που αναφέρει η ενότητα «Μετά την εκτέλεση εργασιών στο εσωτερικό του υπολογιστή σας» στη σελίδα 12. Για πρόσθετες πληροφορίες σχετικά με τις άριστες πρακτικές σε θέματα ασφάλειας, ανατρέξτε στην αρχική σελίδα του ιστοτόπου για τη συμμόρφωση προς τις κανονιστικές διατάξεις στη διεύθυνση [dell.com/regulatory\\_compliance](http://dell.com/regulatory_compliance).

## Προαπαιτούμενες ενέργειες

- 1 Αφαιρέστε την μπαταρία. Ανατρέξτε στην ενότητα «Αφαίρεση της μπαταρίας» στη σελίδα 13.
- 2 Αφαιρέστε το κάλυμμα της βάσης. Ανατρέξτε στην ενότητα «Αφαίρεση του καλύμματος της βάσης» στη σελίδα 21.
- 3 Αφαιρέστε το πληκτρολόγιο. Ανατρέξτε στην ενότητα «Αφαίρεση του πληκτρολογίου» στη σελίδα 18.

## Διαδικασία

- 1 Αφαιρέστε τις βίδες που συγκρατούν το στήριγμα παλάμης πάνω στη βάση του υπολογιστή.



---

1 βίδες (12)

---



- 2 Γυρίστε ανάποδα τον υπολογιστή και ανοίξτε την οθόνη ως το τέρμα.
- 3 Σηκώστε τα μάνταλα των συνδέσμων και, χρησιμοποιώντας τις συρόμενες γλωττίδες, αποσυνδέστε το καλώδιο του κουμπιού τροφοδοσίας και το καλώδιο της επιφάνειας αφής από την πλακέτα συστήματος.

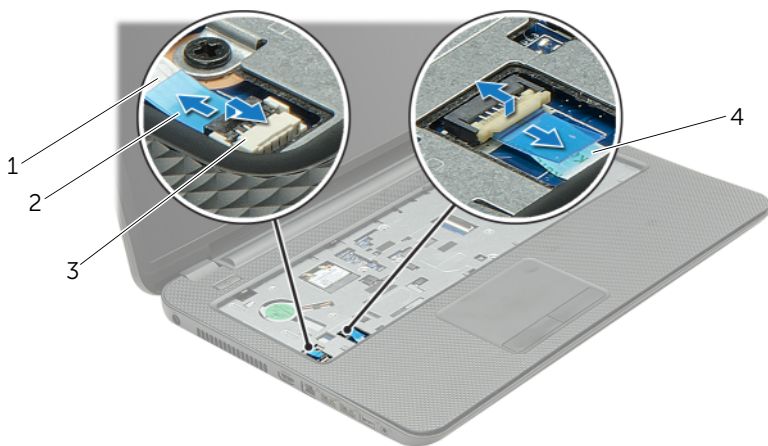

1	καλώδιο κουμπιού τροφοδοσίας	2	μάνταλα συνδέσμων (2)
3	συρόμενη γλωττίδα	4	καλώδιο επιφάνειας αφής

- 4 Αφαιρέστε τις βίδες που συγκρατούν το στήριγμα παλάμης πάνω στη βάση του υπολογιστή.
- 5 Χρησιμοποιώντας πλαστική σφήνα σηκώστε απαλά και αποδεσμεύστε τις γλωττίδες πάνω στο στήριγμα παλάμης από τις σχισμές στη βάση του υπολογιστή.

**⚠ ΠΡΟΣΟΧΗ:** Αποσπάστε προσεκτικά το στήριγμα παλάμης από τη διάταξη της οθόνης για να μην πάθει ζημιά η διάταξη της οθόνης.

- 6 Σηκώστε το στήριγμα παλάμης και βγάλτε το από τη βάση του υπολογιστή.



1 βίδες (5)

2 στήριγμα παλάμης

3 πλαστική σφήνα

# Επανατοποθέτηση του στηρίγματος παλάμης



**ΠΡΟΕΙΔΟΠΟΙΗΣΗ:** Προτού εκτελέσετε οποιαδήποτε εργασία στο εσωτερικό του υπολογιστή σας, διαβάστε τις πληροφορίες που παραλάβατε μαζί του και αφορούν θέματα ασφάλειας και ακολουθήστε τα βήματα που περιγράφει η ενότητα «Προτού ξεκινήσετε» στη σελίδα 9. Μετά την εκτέλεση εργασιών στο εσωτερικό του υπολογιστή σας, ακολουθήστε τις οδηγίες που αναφέρει η ενότητα «Μετά την εκτέλεση εργασιών στο εσωτερικό του υπολογιστή σας» στη σελίδα 12. Για πρόσθετες πληροφορίες σχετικά με τις άριστες πρακτικές σε θέματα ασφάλειας, ανατρέξτε στην αρχική σελίδα του ιστοτόπου για τη συμμόρφωση προς τις κανονιστικές διατάξεις στη διεύθυνση [dell.com/regulatory\\_compliance](http://dell.com/regulatory_compliance).

## Διαδικασία

- 1 Ευθυγραμμίστε το στηρίγμα παλάμης με τη βάση του υπολογιστή.
- 2 Πιέστε προς τα κάτω τις άκρες του στηρίγματος παλάμης για να κουμπώσει στη σωστή θέση.
- 3 Επανατοποθετήστε τις βίδες που συγκρατούν το στηρίγμα παλάμης πάνω στη βάση του υπολογιστή.
- 4 Περάστε συρτά το καλώδιο της επιφάνειας αφής και το καλώδιο του κουμπιού τροφοδοσίας μέσα στους συνδέσμους τους στην πλακέτα συστήματος και πιέστε προς τα κάτω τα μάνταλα των συνδέσμων για να στερεώσετε τα καλώδια.
- 5 Κλείστε την οθόνη και γυρίστε ανάποδα τον υπολογιστή.
- 6 Επανατοποθετήστε τις βίδες που συγκρατούν το στηρίγμα παλάμης πάνω στη βάση του υπολογιστή.

## Μετέπειτα απαιτούμενες ενέργειες

- 1 Επανατοποθετήστε το πληκτρολόγιο. Ανατρέξτε στην ενότητα «Επανατοποθέτηση του πληκτρολογίου» στη σελίδα 20.
- 2 Επανατοποθετήστε το κάλυμμα βάσης. Ανατρέξτε στην ενότητα «Επανατοποθέτηση του καλύμματος της βάσης» στη σελίδα 22.
- 3 Επανατοποθετήστε την μπαταρία. Ανατρέξτε στην ενότητα «Επανατοποθέτηση της μπαταρίας» στη σελίδα 14.

# Αφαίρεση της μίνι κάρτας ασύρματης επικοινωνίας



**ΠΡΟΕΙΔΟΠΟΙΗΣΗ:** Προτού εκτελέσετε οποιαδήποτε εργασία στο εσωτερικό του υπολογιστή σας, διαβάστε τις πληροφορίες που παραλάβατε μαζί του και αφορούν θέματα ασφάλειας και ακολουθήστε τα βήματα που περιγράφει η ενότητα «Προτού ξεκινήσετε» στη σελίδα 9. Μετά την εκτέλεση εργασιών στο εσωτερικό του υπολογιστή σας, ακολουθήστε τις οδηγίες που αναφέρει η ενότητα «Μετά την εκτέλεση εργασιών στο εσωτερικό του υπολογιστή σας» στη σελίδα 12. Για πρόσθετες πληροφορίες σχετικά με τις άριστες πρακτικές σε θέματα ασφάλειας, ανατρέξτε στην αρχική σελίδα του ιστοτόπου για τη συμμόρφωση προς τις κανονιστικές διατάξεις στη διεύθυνση [dell.com/regulatory\\_compliance](http://dell.com/regulatory_compliance).

## Προαπαιτούμενες ενέργειες

- 1 Αφαιρέστε την μπαταρία. Ανατρέξτε στην ενότητα «Αφαίρεση της μπαταρίας» στη σελίδα 13.
- 2 Αφαιρέστε το κάλυμμα της βάσης. Ανατρέξτε στην ενότητα «Αφαίρεση του καλύμματος της βάσης» στη σελίδα 21.
- 3 Αφαιρέστε το πληκτρολόγιο. Ανατρέξτε στην ενότητα «Αφαίρεση του πληκτρολογίου» στη σελίδα 18.
- 4 Αφαιρέστε το στήριγμα παλάμης. Ανατρέξτε στην ενότητα «Αφαίρεση του στηρίγματος παλάμης» στη σελίδα 31.

## Διαδικασία

- 1 Αποσυνδέστε τα καλώδια της κεραίας από τη μίνι κάρτα ασύρματης επικοινωνίας.
- 2 Αφαιρέστε τη βίδα που συγκρατεί τη μίνι κάρτα ασύρματης επικοινωνίας πάνω στην πλακέτα συστήματος.

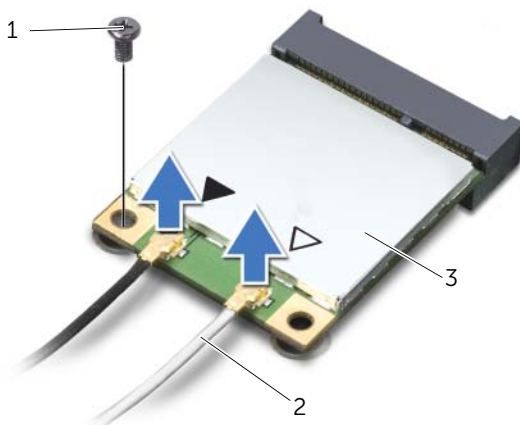

1	βίδα	2	καλώδια κεραίας (2)
3	μίνι κάρτα ασύρματης επικοινωνίας		

- 3 Βγάλτε συρτά τη μίνι κάρτα ασύρματης επικοινωνίας από τον σύνδεσμό της.

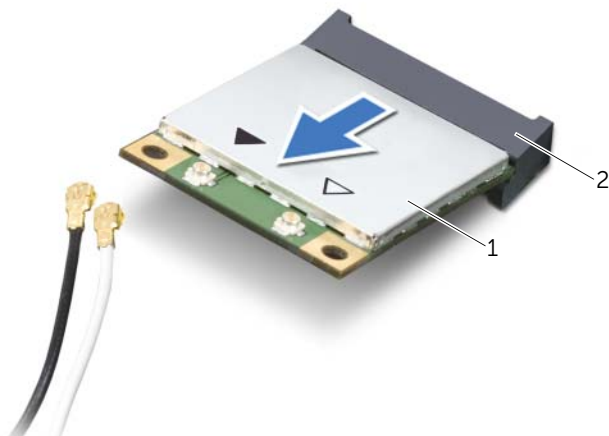

1	μίνι κάρτα ασύρματης επικοινωνίας	2	σύνδεσμος μίνι κάρτας
---	-----------------------------------	---	-----------------------

# Επανατοποθέτηση της μίνι κάρτας ασύρματης επικοινωνίας

 **ΠΡΟΕΙΔΟΠΟΙΗΣΗ:** Προτού εκτελέσετε οποιαδήποτε εργασία στο εσωτερικό του υπολογιστή σας, διαβάστε τις πληροφορίες που παραλάβατε μαζί του και αφορούν θέματα ασφάλειας και ακολουθήστε τα βήματα που περιγράφει η ενότητα «Προτού ξεκινήσετε» στη σελίδα 9. Μετά την εκτέλεση εργασιών στο εσωτερικό του υπολογιστή σας, ακολουθήστε τις οδηγίες που αναφέρει η ενότητα «Μετά την εκτέλεση εργασιών στο εσωτερικό του υπολογιστή σας» στη σελίδα 12. Για πρόσθετες πληροφορίες σχετικά με τις άριστες πρακτικές σε θέματα ασφάλειας, ανατρέξτε στην αρχική σελίδα του ιστοτόπου για τη συμμόρφωση προς τις κανονιστικές διατάξεις στη διεύθυνση [dell.com/regulatory\\_compliance](http://dell.com/regulatory_compliance).

## Διαδικασία

 **ΠΡΟΣΟΧΗ:** Βεβαιωθείτε ότι δεν υπάρχουν καλώδια κάτω από τη μίνι κάρτα ασύρματης επικοινωνίας για να μην πάθει ζημιά.

- 1 Ευθυγραμμίστε την εγκοπή πάνω στη μίνι κάρτα ασύρματης επικοινωνίας με τη γλωττίδα στον σύνδεσμό της.
- 2 Περάστε τη μίνι κάρτα ασύρματης επικοινωνίας μέσα στον σύνδεσμό της με κλίση 45 μοιρών.
- 3 Πιέστε προς τα κάτω το άλλο άκρο της μίνι κάρτας ασύρματης επικοινωνίας και επανατοποθετήστε τη βίδα που συγκρατεί τη μίνι κάρτα πάνω στην πλακέτα συστήματος.
- 4 Συνδέστε τα καλώδια της κεραίας στη μίνι κάρτα ασύρματης επικοινωνίας.

Στον πίνακα που ακολουθεί παρατίθεται η χρωματική κωδικοποίηση των καλωδίων κεραίας για τη μίνι κάρτα ασύρματης επικοινωνίας που υποστηρίζει ο υπολογιστής σας.

Σύνδεσμοι στη μίνι κάρτα ασύρματης επικοινωνίας	Συνδυασμοί χρωμάτων καλωδίων κεραίας
<b>WLAN + Bluetooth (2 καλώδια)</b>	
Κύριο WLAN + Bluetooth (λευκό τρίγωνο)	λευκό
Βοηθητικό WLAN + Bluetooth (μαύρο τρίγωνο)	μαύρο

## Μετέπειτα απαιτούμενες ενέργειες

- 1 Επανατοποθετήστε το στήριγμα παλάμης. Ανατρέξτε στην ενότητα «Επανατοποθέτηση του στηρίγματος παλάμης» στη σελίδα 35.
- 2 Επανατοποθετήστε το πληκτρολόγιο. Ανατρέξτε στην ενότητα «Επανατοποθέτηση του πληκτρολογίου» στη σελίδα 20.
- 3 Επανατοποθετήστε το κάλυμμα της βάσης. Ανατρέξτε στην ενότητα «Επανατοποθέτηση του καλύμματος της βάσης» στη σελίδα 22.
- 4 Επανατοποθετήστε την μπαταρία. Ανατρέξτε στην ενότητα «Επανατοποθέτηση της μπαταρίας» στη σελίδα 14.

# Αφαίρεση της πλακέτας I/O

---



**ΠΡΟΕΙΔΟΠΟΙΗΣΗ:** Προτού εκτελέσετε οποιαδήποτε εργασία στο εσωτερικό του υπολογιστή σας, διαβάστε τις πληροφορίες που παραλάβατε μαζί του και αφορούν θέματα ασφάλειας και ακολουθήστε τα βήματα που περιγράφει η ενότητα «Προτού ξεκινήσετε» στη σελίδα 9. Μετά την εκτέλεση εργασιών στο εσωτερικό του υπολογιστή σας, ακολουθήστε τις οδηγίες που αναφέρει η ενότητα «Μετά την εκτέλεση εργασιών στο εσωτερικό του υπολογιστή σας» στη σελίδα 12. Για πρόσθετες πληροφορίες σχετικά με τις άριστες πρακτικές σε θέματα ασφάλειας, ανατρέξτε στην αρχική σελίδα του ιστοτόπου για τη συμμόρφωση προς τις κανονιστικές διατάξεις στη διεύθυνση [dell.com/regulatory\\_compliance](http://dell.com/regulatory_compliance).

## Προαπαιτούμενες ενέργειες

- 1 Αφαιρέστε την μπαταρία. Ανατρέξτε στην ενότητα «Αφαίρεση της μπαταρίας» στη σελίδα 13.
- 2 Αφαιρέστε το κάλυμμα της βάσης. Ανατρέξτε στην ενότητα «Αφαίρεση του καλύμματος της βάσης» στη σελίδα 21.
- 3 Αφαιρέστε το πληκτρολόγιο. Ανατρέξτε στην ενότητα «Αφαίρεση του πληκτρολογίου» στη σελίδα 18.
- 4 Αφαιρέστε το στήριγμα παλάμης. Ανατρέξτε στην ενότητα «Αφαίρεση του στηρίγματος παλάμης» στη σελίδα 31.



## Διαδικασία

- 1 Αφαιρέστε τη βίδα που συγκρατεί την πλακέτα I/O πάνω στη βάση του υπολογιστή.
- 2 Σηκώστε το μάνταλο του συνδέσμου και, χρησιμοποιώντας τη συρόμενη γλωπτίδα, αποσυνδέστε το καλώδιο της πλακέτας I/O από την πλακέτα συστήματος.
- 3 Ξεκολλήστε το καλώδιο της πλακέτας I/O από τη βάση του υπολογιστή.
- 4 Σηκώστε την πλακέτα I/O μαζί με το καλώδιό της και βγάλτε την από τη βάση του υπολογιστή.

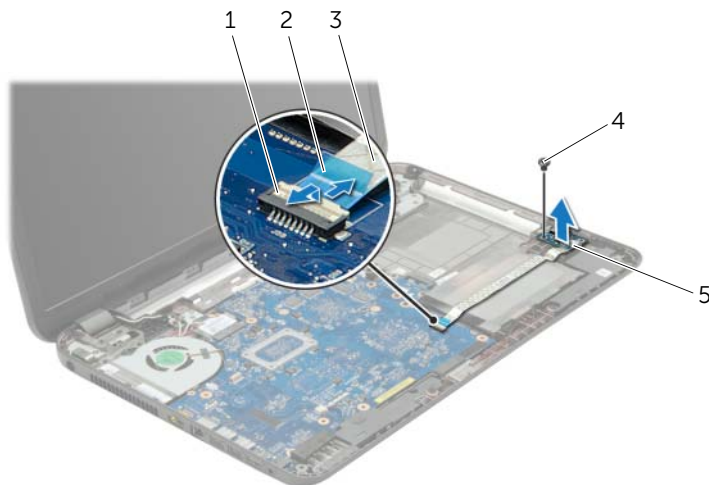

1	μάνταλο συνδέσμου	2	γλωπτίδα
3	καλώδιο πλακέτας I/O	4	βίδα
5	πλακέτα I/O		

# Επανατοποθέτηση της πλακέτας I/O

---



**ΠΡΟΕΙΔΟΠΟΙΗΣΗ:** Προτού εκτελέσετε οποιαδήποτε εργασία στο εσωτερικό του υπολογιστή σας, διαβάστε τις πληροφορίες που παραλάβατε μαζί και αφορούν θέματα ασφάλειας και ακολουθήστε τα βήματα που περιγράφει η ενότητα «Προτού ξεκινήσετε» στη σελίδα 9. Μετά την εκτέλεση εργασιών στο εσωτερικό του υπολογιστή σας, ακολουθήστε τις οδηγίες που αναφέρει η ενότητα «Μετά την εκτέλεση εργασιών στο εσωτερικό του υπολογιστή σας» στη σελίδα 12. Για πρόσθετες πληροφορίες σχετικά με τις άριστες πρακτικές σε θέματα ασφάλειας, ανατρέξτε στην αρχική σελίδα του ιστοτόπου για τη συμμόρφωση προς τις κανονιστικές διατάξεις στη διεύθυνση [dell.com/regulatory\\_compliance](http://dell.com/regulatory_compliance).

## Διαδικασία

- 1 Χρησιμοποιήστε τα σημεία ευθυγράμμισης στη βάση του υπολογιστή για να τοποθετήσετε την πλακέτα I/O στη θέση της.
- 2 Επανατοποθετήστε τη βίδα που συγκρατεί την πλακέτα I/O πάνω στη βάση του υπολογιστή.
- 3 Προσαρτήστε το καλώδιο της πλακέτας I/O στη βάση του υπολογιστή.
- 4 Περάστε συρτά το καλώδιο της πλακέτας I/O μέσα στον σύνδεσμό του και πιέστε προς τα κάτω το μάνταλο του συνδέσμου για να στερεώσετε το καλώδιο.

## Μετέπειτα απαιτούμενες ενέργειες

- 1 Επανατοποθετήστε το στήριγμα παλάμης. Ανατρέξτε στην ενότητα «Επανατοποθέτηση του στήριγματος παλάμης» στη σελίδα 35.
- 2 Επανατοποθετήστε το πληκτρολόγιο. Ανατρέξτε στην ενότητα «Επανατοποθέτηση του πληκτρολογίου» στη σελίδα 20.
- 3 Επανατοποθετήστε το κάλυμμα της βάσης. Ανατρέξτε στην ενότητα «Επανατοποθέτηση του καλύμματος της βάσης» στη σελίδα 22.
- 4 Επανατοποθετήστε την μπαταρία. Ανατρέξτε στην ενότητα «Επανατοποθέτηση της μπαταρίας» στη σελίδα 14.

# Αφαίρεση της πλακέτας συστήματος

 **ΠΡΟΕΙΔΟΠΟΙΗΣΗ:** Προτού εκτελέσετε οποιαδήποτε εργασία στο εσωτερικό του υπολογιστή σας, διαβάστε τις πληροφορίες που παραλάβατε μαζί του και αφορούν θέματα ασφάλειας και ακολουθήστε τα βήματα που περιγράφει η ενότητα «Προτού ξεκινήσετε» στη σελίδα 9. Μετά την εκτέλεση εργασιών στο εσωτερικό του υπολογιστή σας, ακολουθήστε τις οδηγίες που αναφέρει η ενότητα «Μετά την εκτέλεση εργασιών στο εσωτερικό του υπολογιστή σας» στη σελίδα 12. Για πρόσθετες πληροφορίες σχετικά με τις άριστες πρακτικές σε θέματα ασφάλειας, ανατρέξτε στην αρχική σελίδα του ιστοτόπου για τη συμμόρφωση προς τις κανονιστικές διατάξεις στη διεύθυνση [dell.com/regulatory\\_compliance](http://dell.com/regulatory_compliance).

 **ΣΗΜΕΙΩΣΗ:** Η ετικέτα εξυπηρέτησης του υπολογιστή σας είναι αποθηκευμένη στην πλακέτα συστήματος. Πρέπει να καταχωρίσετε την ετικέτα εξυπηρέτησης κατά τη ρύθμιση του συστήματος αφού επαναποθετήσετε την πλακέτα συστήματος.

 **ΣΗΜΕΙΩΣΗ:** Προτού αποσυνδέσετε τα καλώδια από την πλακέτα συστήματος, σημειώστε τη θέση των συνδέσμων ώστε να μπορέσετε να τα επανασυνδέσετε σωστά μόλις επαναποθετήσετε την πλακέτα συστήματος.

## Προαπαιτούμενες ενέργειες

- 1 Αφαιρέστε την μπαταρία. Ανατρέξτε στην ενότητα «Αφαίρεση της μπαταρίας» στη σελίδα 13.
- 2 Ακολουθήστε τις οδηγίες από το βήμα 1 έως το βήμα 2 στην ενότητα «Αφαίρεση της μονάδας οπτικού δίσκου» στη σελίδα 15.
- 3 Αφαιρέστε το κάλυμμα της βάσης. Ανατρέξτε στην ενότητα «Αφαίρεση του καλύμματος της βάσης» στη σελίδα 21.
- 4 Αφαιρέστε τη μονάδα (τις μονάδες) μνήμης. Ανατρέξτε στην ενότητα «Αφαίρεση της μονάδας (των μονάδων) μνήμης» στη σελίδα 23.
- 5 Αφαιρέστε την μπαταρία σε σχήμα νομίσματος. Ανατρέξτε στην ενότητα «Αφαίρεση της μπαταρίας σε σχήμα νομίσματος» στη σελίδα 29.
- 6 Ακολουθήστε τις οδηγίες από το βήμα 1 έως το βήμα 3 στην ενότητα «Αφαίρεση του σκληρού δίσκου» στη σελίδα 25.
- 7 Αφαιρέστε το πληκτρολόγιο. Ανατρέξτε στην ενότητα «Αφαίρεση του πληκτρολογίου» στη σελίδα 18.
- 8 Αφαιρέστε το στήριγμα παλάμης. Ανατρέξτε στην ενότητα «Αφαίρεση του στηρίγματος παλάμης» στη σελίδα 31.
- 9 Αφαιρέστε τη μίνι κάρτα ασύρματης επικοινωνίας. Ανατρέξτε στην ενότητα «Αφαίρεση της μίνι κάρτας ασύρματης επικοινωνίας» στη σελίδα 36.

## Διαδικασία

- 1 Αποσυνδέστε το καλώδιο της θύρας του προσαρμογέα ισχύος και το καλώδιο των ηχείων από την πλακέτα συστήματος.
- 2 Ξεκολλήστε το χιτώνιο mylar από την πλακέτα συστήματος.

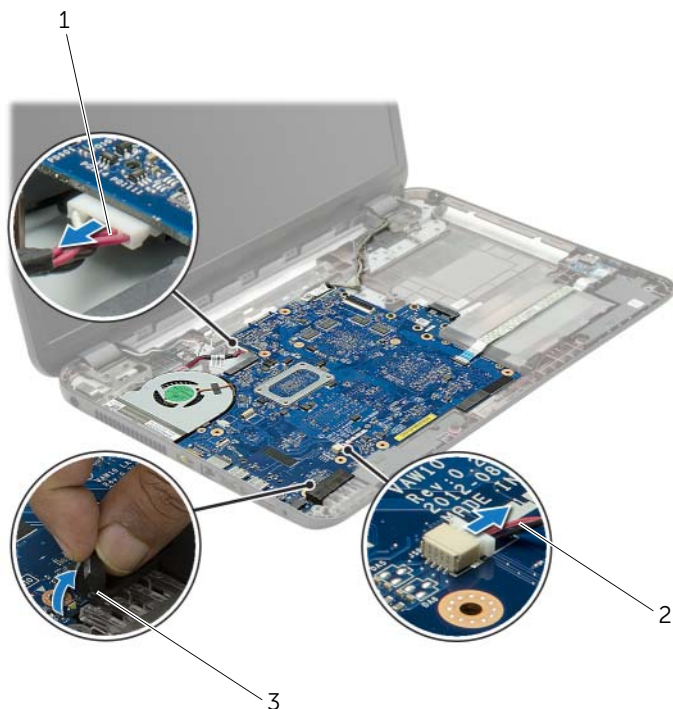

---

1	καλώδιο θύρας προσαρμογέα ισχύος	2	καλώδιο ηχείων
3	χιτώνιο mylar		

---

- 3 Αφαιρέστε την ταινία που συγκρατεί το καλώδιο της οθόνης πάνω στην πλακέτα συστήματος και αποσυνδέστε το καλώδιο της οθόνης από την πλακέτα συστήματος.
- 4 Σηκώστε το μάνταλο του συνδέσμου και, χρησιμοποιώντας τη συρόμενη γλωττίδα, αποσυνδέστε το καλώδιο της πλακέτας I/O από την πλακέτα συστήματος.

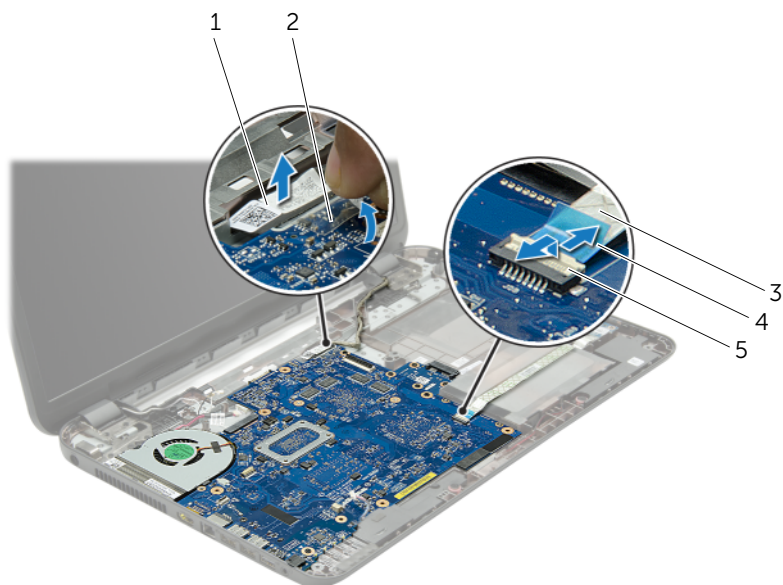

1	καλώδιο οθόνης	2	ταινία
3	καλώδιο πλακέτας I/O	4	συρόμενη γλωττίδα
5	μάνταλο συνδέσμου		

- 5 Αφαιρέστε τις βίδες που συγκρατούν την κάρτα συστήματος πάνω στη βάση του υπολογιστή.
- 6 Σηκώστε γυρτά την πλακέτα συστήματος και αποδεσμεύστε τις θύρες της από τις υποδοχές τους στη βάση του υπολογιστή.
- 7 Σηκώστε τη διάταξη πλακέτας συστήματος και αφαιρέστε την από τη βάση του υπολογιστή.
- 8 Αφαιρέστε την πλακέτα της ενδιάμεσης διάταξης του σκληρού δίσκου. Ανατρέξτε στην ενότητα «Αφαίρεση της πλακέτας της ενδιάμεσης διάταξης του σκληρού δίσκου» στη σελίδα 55.

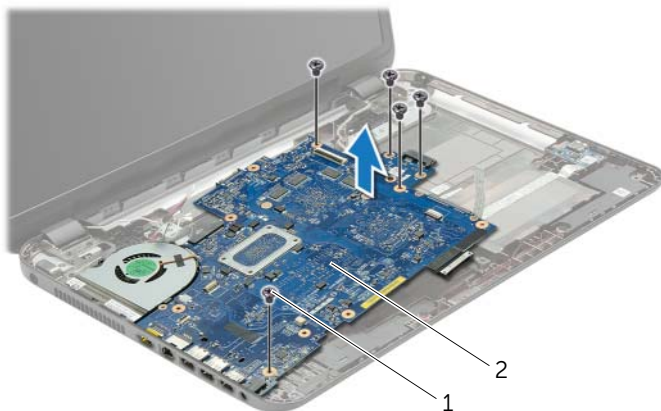

1	βίδες (5)	2	πλακέτα συστήματος
---	-----------	---	--------------------

- 9 Γυρίστε ανάποδα την πλακέτα συστήματος.
- 10 Αφαιρέστε τον ανεμιστήρα. Ανατρέξτε στην ενότητα «Αφαίρεση του ανεμιστήρα» στη σελίδα 49.
- 11 Αφαιρέστε τη διάταξη ψύξης. Ανατρέξτε στην ενότητα «Αφαίρεση της διάταξης ψύξης» στη σελίδα 52.

# Επανατοποθέτηση της πλακέτας συστήματος



**ΠΡΟΕΙΔΟΠΟΙΗΣΗ:** Προτού εκτελέσετε οποιαδήποτε εργασία στο εσωτερικό του υπολογιστή σας, διαβάστε τις πληροφορίες που παραλάβατε μαζί του και αφορούν θέματα ασφάλειας και ακολουθήστε τα βήματα που περιγράφει η ενότητα «Προτού ξεκινήσετε» στη σελίδα 9. Μετά την εκτέλεση εργασιών στο εσωτερικό του υπολογιστή σας, ακολουθήστε τις οδηγίες που αναφέρει η ενότητα «Μετά την εκτέλεση εργασιών στο εσωτερικό του υπολογιστή σας» στη σελίδα 12. Για πρόσθετες πληροφορίες σχετικά με τις άριστες πρακτικές σε θέματα ασφάλειας, ανατρέξτε στην αρχική σελίδα του ιστοτόπου για τη συμμόρφωση προς τις κανονιστικές διατάξεις στη διεύθυνση [dell.com/regulatory\\_compliance](http://dell.com/regulatory_compliance).



**ΣΗΜΕΙΩΣΗ:** Η ετικέτα εξυπηρέτησης του υπολογιστή σας είναι αποθηκευμένη στην πλακέτα συστήματος. Πρέπει να καταχωρίσετε την ετικέτα εξυπηρέτησης κατά τη ρύθμιση του συστήματος αφού επανατοποθετήσετε την πλακέτα συστήματος.

## Διαδικασία

- 1 Επανατοποθετήστε τη διάταξη της οθόνης. Ανατρέξτε στην ενότητα «Επανατοποθέτηση της διάταξης ψύξης» στη σελίδα 54.
- 2 Επανατοποθετήστε τον ανεμιστήρα. Ανατρέξτε στην ενότητα «Επανατοποθέτηση του ανεμιστήρα» στη σελίδα 51.
- 3 Αναποδογυρίστε την πλακέτα συστήματος.
- 4 Επανατοποθετήστε την πλακέτα της ενδιάμεσης διάταξης του σκληρού δίσκου. Ανατρέξτε στην ενότητα «Επανατοποθέτηση της πλακέτας της ενδιάμεσης διάταξης του σκληρού δίσκου» στη σελίδα 57.
- 5 Χαλαρώστε τις θύρες της πλακέτας συστήματος μέσα στις υποδοχές στη βάση του υπολογιστή και ευθυγραμμίστε τις οπές για τις βίδες στην πλακέτα συστήματος με τις αντίστοιχες οπές στη βάση του υπολογιστή.
- 6 Επανατοποθετήστε τη βίδα που συγκρατεί την πλακέτα συστήματος πάνω στη βάση του υπολογιστή.
- 7 Στερεώστε το χιτώνιο mylar πάνω στην πλακέτα συστήματος.
- 8 Συνδέστε το καλώδιο της οθόνης στην πλακέτα συστήματος και κολλήστε την ταινία στην πλακέτα συστήματος.
- 9 Περάστε συρτά το καλώδιο της πλακέτας I/O μέσα στον σύνδεσμό του και πιέστε προς τα κάτω το μάνταλο του συνδέσμου για να στερεώσετε το καλώδιο.
- 10 Συνδέστε το καλώδιο της θύρας του προσαρμογέα ισχύος και το καλώδιο των ηχείων στην πλακέτα συστήματος.

## Μετέπειτα απαιτούμενες ενέργειες

- 1 Επανατοποθετήστε τη μίνι κάρτα ασύρματης επικοινωνίας. Ανατρέξτε στην ενότητα «Επανατοποθέτηση της μίνι κάρτας ασύρματης επικοινωνίας» στη σελίδα 38.
- 2 Επανατοποθετήστε το στήριγμα παλάμης. Ανατρέξτε στην ενότητα «Επανατοποθέτηση του στηρίγματος παλάμης» στη σελίδα 35.
- 3 Επανατοποθετήστε το πληκτρολόγιο. Ανατρέξτε στην ενότητα «Επανατοποθέτηση του πληκτρολογίου» στη σελίδα 20.
- 4 Ακολουθήστε τις οδηγίες από το βήμα 3 έως το βήμα 5 στην ενότητα «Επανατοποθέτηση του σκληρού δίσκου» στη σελίδα 28.
- 5 Επανατοποθετήστε την μπαταρία σε σχήμα νομίσματος. Ανατρέξτε στην ενότητα «Επανατοποθέτηση της μπαταρίας σε σχήμα νομίσματος» στη σελίδα 30.
- 6 Επανατοποθετήστε τη μονάδα (τις μονάδες) μνήμης. Ανατρέξτε στην ενότητα «Επανατοποθέτηση της μονάδας (των μονάδων) μνήμης» στη σελίδα 24.
- 7 Επανατοποθετήστε το κάλυμμα της βάσης. Ανατρέξτε στην ενότητα «Επανατοποθέτηση του καλύμματος της βάσης» στη σελίδα 22.
- 8 Ακολουθήστε τις οδηγίες από το βήμα 3 έως το βήμα 4 στην ενότητα «Επανατοποθέτηση της μονάδας οπτικού δίσκου» στη σελίδα 17.
- 9 Επανατοποθετήστε την μπαταρία. Ανατρέξτε στην ενότητα «Επανατοποθέτηση της μπαταρίας» στη σελίδα 14.



# Αφαίρεση του ανεμιστήρα

---



**ΠΡΟΕΙΔΟΠΟΙΗΣΗ:** Προτού εκτελέσετε οποιαδήποτε εργασία στο εσωτερικό του υπολογιστή σας, διαβάστε τις πληροφορίες που παραλάβατε μαζί του και αφορούν θέματα ασφάλειας και ακολουθήστε τα βήματα που περιγράφει η ενότητα «Προτού ξεκινήσετε» στη σελίδα 9. Μετά την εκτέλεση εργασιών στο εσωτερικό του υπολογιστή σας, ακολουθήστε τις οδηγίες που αναφέρει η ενότητα «Μετά την εκτέλεση εργασιών στο εσωτερικό του υπολογιστή σας» στη σελίδα 12. Για πρόσθετες πληροφορίες σχετικά με τις άριστες πρακτικές σε θέματα ασφάλειας, ανατρέξτε στην αρχική σελίδα του ιστοτόπου για τη συμμόρφωση προς τις κανονιστικές διατάξεις στη διεύθυνση [dell.com/regulatory\\_compliance](http://dell.com/regulatory_compliance).

## Προαπαιτούμενες ενέργειες

- 1 Αφαιρέστε την μπαταρία. Ανατρέξτε στην ενότητα «Αφαίρεση της μπαταρίας» στη σελίδα 13.
- 2 Ακολουθήστε τις οδηγίες από το βήμα 1 έως το βήμα 2 στην ενότητα «Αφαίρεση της μονάδας οπτικού δίσκου» στη σελίδα 15.
- 3 Ακολουθήστε τις οδηγίες από το βήμα 1 έως το βήμα 3 στην ενότητα «Αφαίρεση του σκληρού δίσκου» στη σελίδα 25.
- 4 Αφαιρέστε το κάλυμμα της βάσης. Ανατρέξτε στην ενότητα «Αφαίρεση του καλύμματος της βάσης» στη σελίδα 21.
- 5 Αφαιρέστε το πληκτρολόγιο. Ανατρέξτε στην ενότητα «Αφαίρεση του πληκτρολογίου» στη σελίδα 18.
- 6 Αφαιρέστε το στήριγμα παλάμης. Ανατρέξτε στην ενότητα «Αφαίρεση του στηρίγματος παλάμης» στη σελίδα 31.
- 7 Ακολουθήστε τις οδηγίες από το βήμα 3 έως το βήμα 9 στην ενότητα «Αφαίρεση της πλακέτας συστήματος» στη σελίδα 43.

## Διαδικασία

- 1 Αποσυνδέστε το καλώδιο του ανεμιστήρα από την πλακέτα συστήματος.
- 2 Αφαιρέστε τη βίδα που συγκρατεί τον ανεμιστήρα πάνω στην πλακέτα συστήματος.
- 3 Σηκώστε τον ανεμιστήρα μαζί με το καλώδιο και βγάλτε τον από τη βάση του υπολογιστή.

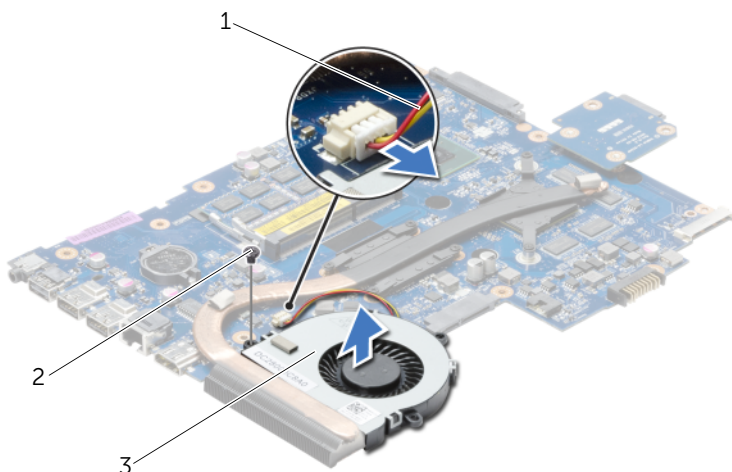

---

1 καλώδιο ανεμιστήρα

2 βίδα

---

3 ανεμιστήρας

---

# Επανατοποθέτηση του ανεμιστήρα



**ΠΡΟΕΙΔΟΠΟΙΗΣΗ:** Προτού εκτελέσετε οποιαδήποτε εργασία στο εσωτερικό του υπολογιστή σας, διαβάστε τις πληροφορίες που παραλάβατε μαζί του και αφορούν θέματα ασφάλειας και ακολουθήστε τα βήματα που περιγράφει η ενότητα «Προτού ξεκινήσετε» στη σελίδα 9. Μετά την εκτέλεση εργασιών στο εσωτερικό του υπολογιστή σας, ακολουθήστε τις οδηγίες που αναφέρει η ενότητα «Μετά την εκτέλεση εργασιών στο εσωτερικό του υπολογιστή σας» στη σελίδα 12. Για πρόσθετες πληροφορίες σχετικά με τις άριστες πρακτικές σε θέματα ασφάλειας, ανατρέξτε στην αρχική σελίδα του ιστοτόπου για τη συμμόρφωση προς τις κανονιστικές διατάξεις στη διεύθυνση [dell.com/regulatory\\_compliance](http://dell.com/regulatory_compliance).

## Διαδικασία

- 1 Τοποθετήστε τον ανεμιστήρα πάνω στη βάση του υπολογιστή και επανατοποθετήστε τη βίδα που τον συγκρατεί πάνω της.
- 2 Συνδέστε το καλώδιο του ανεμιστήρα στην πλακέτα συστήματος.

## Μετέπειτα απαιτούμενες ενέργειες

- 1 Ακολουθήστε τις οδηγίες από το βήμα 3 έως το βήμα 10 στην ενότητα «Επανατοποθέτηση της πλακέτας συστήματος» στη σελίδα 47.
- 2 Επανατοποθετήστε το στήριγμα παλάμης. Ανατρέξτε στην ενότητα «Επανατοποθέτηση του στηρίγματος παλάμης» στη σελίδα 35.
- 3 Επανατοποθετήστε το πληκτρολόγιο. Ανατρέξτε στην ενότητα «Επανατοποθέτηση του πληκτρολογίου» στη σελίδα 20.
- 4 Επανατοποθετήστε το κάλυμμα της βάσης. Ανατρέξτε στην ενότητα «Επανατοποθέτηση του καλύμματος της βάσης» στη σελίδα 22.
- 5 Ακολουθήστε τις οδηγίες από το βήμα 3 έως το βήμα 4 στην ενότητα «Επανατοποθέτηση της μονάδας οπτικού δίσκου» στη σελίδα 17.
- 6 Ακολουθήστε τις οδηγίες από το βήμα 3 έως το βήμα 5 στην ενότητα «Επανατοποθέτηση του σκληρού δίσκου» στη σελίδα 28.
- 7 Επανατοποθετήστε την μπαταρία. Ανατρέξτε στην ενότητα «Επανατοποθέτηση της μπαταρίας» στη σελίδα 14.

# Αφαίρεση της διάταξης ψύξης

---



**ΠΡΟΕΙΔΟΠΟΙΗΣΗ:** Προτού εκτελέσετε οποιαδήποτε εργασία στο εσωτερικό του υπολογιστή σας, διαβάστε τις πληροφορίες που παραλάβατε μαζί του και αφορούν θέματα ασφάλειας και ακολουθήστε τα βήματα που περιγράφει η ενότητα «Προτού ξεκινήσετε» στη σελίδα 9. Μετά την εκτέλεση εργασιών στο εσωτερικό του υπολογιστή σας, ακολουθήστε τις οδηγίες που αναφέρει η ενότητα «Μετά την εκτέλεση εργασιών στο εσωτερικό του υπολογιστή σας» στη σελίδα 12. Για πρόσθετες πληροφορίες σχετικά με τις άριστες πρακτικές σε θέματα ασφάλειας, ανατρέξτε στην αρχική σελίδα του ιστοτόπου για τη συμμόρφωση προς τις κανονιστικές διατάξεις στη διεύθυνση [dell.com/regulatory\\_compliance](http://dell.com/regulatory_compliance).

## Προαπαιτούμενες ενέργειες

- 1 Αφαιρέστε την μπαταρία. Ανατρέξτε στην ενότητα «Αφαίρεση της μπαταρίας» στη σελίδα 13.
- 2 Ακολουθήστε τις οδηγίες από το βήμα 1 έως το βήμα 2 στην ενότητα «Αφαίρεση της μονάδας οπτικού δίσκου» στη σελίδα 15.
- 3 Ακολουθήστε τις οδηγίες από το βήμα 1 έως το βήμα 3 στην ενότητα «Αφαίρεση του σκληρού δίσκου» στη σελίδα 25.
- 4 Αφαιρέστε το κάλυμμα της βάσης. Ανατρέξτε στην ενότητα «Αφαίρεση του καλύμματος της βάσης» στη σελίδα 21.
- 5 Αφαιρέστε το πληκτρολόγιο. Ανατρέξτε στην ενότητα «Αφαίρεση του πληκτρολογίου» στη σελίδα 18.
- 6 Αφαιρέστε το στήριγμα παλάμης. Ανατρέξτε στην ενότητα «Αφαίρεση του στηρίγματος παλάμης» στη σελίδα 31.
- 7 Ακολουθήστε τις οδηγίες από το βήμα 3 έως το βήμα 9 στην ενότητα «Αφαίρεση της πλακέτας συστήματος» στη σελίδα 43.

## Διαδικασία

- 1 Αφαιρέστε τις βίδες που συγκρατούν τη διάταξη ψύξης πάνω στην πλακέτα συστήματος τη μία μετά την άλλη (με τη σειρά που υποδεικνύεται πάνω στην ψύκτρα).
- 2 Σηκώστε τη διάταξη ψύξης και βγάλτε την από την πλακέτα συστήματος.

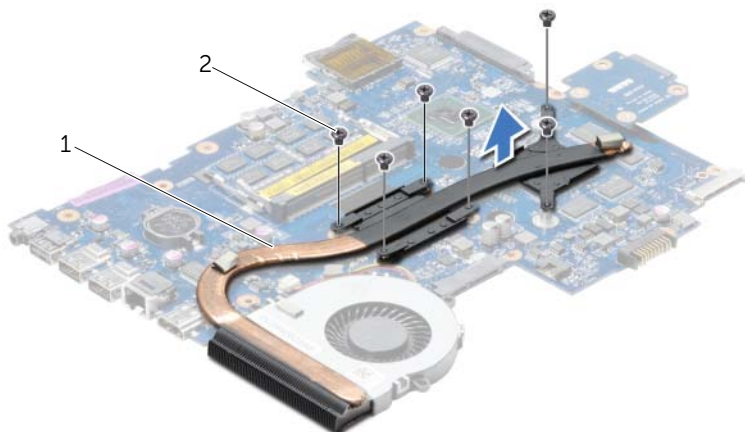

---

1 διάταξη ψύξης

2 βίδες (6)

---

# Επανατοποθέτηση της διάταξης ψύξης



**ΠΡΟΕΙΔΟΠΟΙΗΣΗ:** Προτού εκτελέσετε οποιαδήποτε εργασία στο εσωτερικό του υπολογιστή σας, διαβάστε τις πληροφορίες που παραλάβατε μαζί του και αφορούν θέματα ασφάλειας και ακολουθήστε τα βήματα που περιγράφει η ενότητα «Προτού ξεκινήσετε» στη σελίδα 9. Μετά την εκτέλεση εργασιών στο εσωτερικό του υπολογιστή σας, ακολουθήστε τις οδηγίες που αναφέρει η ενότητα «Μετά την εκτέλεση εργασιών στο εσωτερικό του υπολογιστή σας» στη σελίδα 12. Για πρόσθετες πληροφορίες σχετικά με τις άριστες πρακτικές σε θέματα ασφάλειας, ανατρέξτε στην αρχική σελίδα του ιστοτόπου για τη συμμόρφωση προς τις κανονιστικές διατάξεις στη διεύθυνση [dell.com/regulatory\\_compliance](http://dell.com/regulatory_compliance).

## Διαδικασία

- 1 Καθαρίστε την πάστα από την κάτω πλευρά της θερμικής διάταξης ψύξης και βάλτε νέα στρώση.
- 2 Ευθυγραμμίστε τις οπές για τις βίδες στη διάταξη ψύξης με τις αντίστοιχες οπές στην πλακέτα συστήματος.
- 3 Επανατοποθετήστε τις βίδες που συγκρατούν τη διάταξη ψύξης πάνω στην πλακέτα συστήματος τη μία μετά την άλλη (με τη σειρά που υποδεικνύεται πάνω στην ψύκτρα).

## Μετέπειτα απαιτούμενες ενέργειες

- 1 Ακολουθήστε τις οδηγίες από το βήμα 3 έως το βήμα 10 στην ενότητα «Επανατοποθέτηση της πλακέτας συστήματος» στη σελίδα 47.
- 2 Επανατοποθετήστε το στηρίγμα παλάμης. Ανατρέξτε στην ενότητα «Επανατοποθέτηση του στηρίγματος παλάμης» στη σελίδα 35.
- 3 Επανατοποθετήστε το πληκτρολόγιο. Ανατρέξτε στην ενότητα «Επανατοποθέτηση του πληκτρολογίου» στη σελίδα 20.
- 4 Επανατοποθετήστε το κάλυμμα της βάσης. Ανατρέξτε στην ενότητα «Επανατοποθέτηση του καλύμματος της βάσης» στη σελίδα 22.
- 5 Ακολουθήστε τις οδηγίες από το βήμα 3 έως το βήμα 4 στην ενότητα «Επανατοποθέτηση της μονάδας οπτικού δίσκου» στη σελίδα 17.
- 6 Ακολουθήστε τις οδηγίες από το βήμα 3 έως το βήμα 5 στην ενότητα «Επανατοποθέτηση του σκληρού δίσκου» στη σελίδα 28.
- 7 Επανατοποθετήστε την μπαταρία. Ανατρέξτε στην ενότητα «Επανατοποθέτηση της μπαταρίας» στη σελίδα 14.

# Αφαίρεση της πλακέτας της ενδιάμεσης διάταξης του σκληρού δίσκου

---



**ΠΡΟΕΙΔΟΠΟΙΗΣΗ:** Προτού εκτελέσετε οποιαδήποτε εργασία στο εσωτερικό του υπολογιστή σας, διαβάστε τις πληροφορίες που παραλάβατε μαζί του και αφορούν θέματα ασφάλειας και ακολουθήστε τα βήματα που περιγράφει η ενότητα «Προτού ξεκινήσετε» στη σελίδα 9. Μετά την εκτέλεση εργασιών στο εσωτερικό του υπολογιστή σας, ακολουθήστε τις οδηγίες που αναφέρει η ενότητα «Μετά την εκτέλεση εργασιών στο εσωτερικό του υπολογιστή σας» στη σελίδα 12. Για πρόσθετες πληροφορίες σχετικά με τις άριστες πρακτικές σε θέματα ασφάλειας, ανατρέξτε στην αρχική σελίδα του ιστοτόπου για τη συμμόρφωση προς τις κανονιστικές διατάξεις στη διεύθυνση [dell.com/regulatory\\_compliance](http://dell.com/regulatory_compliance).

## Προαπαιτούμενες ενέργειες

- 1 Αφαιρέστε την μπαταρία. Ανατρέξτε στην ενότητα «Αφαίρεση της μπαταρίας» στη σελίδα 13.
- 2 Ακολουθήστε τις οδηγίες από το βήμα 1 έως το βήμα 2 στην ενότητα «Αφαίρεση της μονάδας οπτικού δίσκου» στη σελίδα 15.
- 3 Ακολουθήστε τις οδηγίες από το βήμα 1 έως το βήμα 3 στην ενότητα «Αφαίρεση του σκληρού δίσκου» στη σελίδα 25.
- 4 Αφαιρέστε το κάλυμμα της βάσης. Ανατρέξτε στην ενότητα «Αφαίρεση του καλύμματος της βάσης» στη σελίδα 21.
- 5 Αφαιρέστε το πληκτρολόγιο. Ανατρέξτε στην ενότητα «Αφαίρεση του πληκτρολογίου» στη σελίδα 18.
- 6 Αφαιρέστε το στήριγμα παλάμης. Ανατρέξτε στην ενότητα «Αφαίρεση του στηρίγματος παλάμης» στη σελίδα 31.
- 7 Ακολουθήστε τις οδηγίες από το βήμα 3 έως το βήμα 9 στην ενότητα «Αφαίρεση της πλακέτας συστήματος» στη σελίδα 43.

## Διαδικασία

- 1 Αφαιρέστε τις βίδες που συγκρατούν την πλακέτα της ενδιάμεσης διάταξης του σκληρού δίσκου πάνω στην πλακέτα συστήματος.
- 2 Αποσυνδέστε την πλακέτα της ενδιάμεσης διάταξης του σκληρού δίσκου από την πλακέτα συστήματος.



---

1 βίδες (2)

2 πλακέτα ενδιάμεσης διάταξης σκληρού δίσκου

---



# Επανατοποθέτηση της πλακέτας της ενδιάμεσης διάταξης του σκληρού δίσκου



**ΠΡΟΕΙΔΟΠΟΙΗΣΗ:** Προτού εκτελέσετε οποιαδήποτε εργασία στο εσωτερικό του υπολογιστή σας, διαβάστε τις πληροφορίες που παραλάβατε μαζί του και αφορούν θέματα ασφάλειας και ακολουθήστε τα βήματα που περιγράφει η ενότητα «Προτού ξεκινήσετε» στη σελίδα 9. Μετά την εκτέλεση εργασιών στο εσωτερικό του υπολογιστή σας, ακολουθήστε τις οδηγίες που αναφέρει η ενότητα «Μετά την εκτέλεση εργασιών στο εσωτερικό του υπολογιστή σας» στη σελίδα 12. Για πρόσθετες πληροφορίες σχετικά με τις άριστες πρακτικές σε θέματα ασφάλειας, ανατρέξτε στην αρχική σελίδα του ιστοτόπου για τη συμμόρφωση προς τις κανονιστικές διατάξεις στη διεύθυνση [dell.com/regulatory\\_compliance](http://dell.com/regulatory_compliance).

## Διαδικασία

- 1 Συνδέστε την πλακέτα της ενδιάμεσης διάταξης του σκληρού δίσκου στην πλακέτα συστήματος.
- 2 Επανατοποθετήστε τις βίδες που συγκρατούν την πλακέτα της ενδιάμεσης διάταξης του σκληρού δίσκου πάνω στην πλακέτα συστήματος.

## Μετέπειτα απαιτούμενες ενέργειες

- 1 Ακολουθήστε τις οδηγίες από το βήμα 3 έως το βήμα 10 στην ενότητα «Επανατοποθέτηση της πλακέτας συστήματος» στη σελίδα 47.
- 2 Επανατοποθετήστε το στήριγμα παλάμης. Ανατρέξτε στην ενότητα «Επανατοποθέτηση του στηρίγματος παλάμης» στη σελίδα 35.
- 3 Επανατοποθετήστε το πληκτρολόγιο. Ανατρέξτε στην ενότητα «Επανατοποθέτηση του πληκτρολογίου» στη σελίδα 20.
- 4 Επανατοποθετήστε το κάλυμμα της βάσης. Ανατρέξτε στην ενότητα «Επανατοποθέτηση του καλύμματος της βάσης» στη σελίδα 22.
- 5 Ακολουθήστε τις οδηγίες από το βήμα 3 έως το βήμα 4 στην ενότητα «Επανατοποθέτηση της μονάδας οπτικού δίσκου» στη σελίδα 17.
- 6 Ακολουθήστε τις οδηγίες από το βήμα 3 έως το βήμα 5 στην ενότητα «Επανατοποθέτηση του σκληρού δίσκου» στη σελίδα 28.
- 7 Επανατοποθετήστε την μπαταρία. Ανατρέξτε στην ενότητα «Επανατοποθέτηση της μπαταρίας» στη σελίδα 14.

# Αφαίρεση των ηχείων

---



**ΠΡΟΕΙΔΟΠΟΙΗΣΗ:** Προτού εκτελέσετε οποιαδήποτε εργασία στο εσωτερικό του υπολογιστή σας, διαβάστε τις πληροφορίες που παραλάβατε μαζί του και αφορούν θέματα ασφάλειας και ακολουθήστε τα βήματα που περιγράφει η ενότητα «Προτού ξεκινήσετε» στη σελίδα 9. Μετά την εκτέλεση εργασιών στο εσωτερικό του υπολογιστή σας, ακολουθήστε τις οδηγίες που αναφέρει η ενότητα «Μετά την εκτέλεση εργασιών στο εσωτερικό του υπολογιστή σας» στη σελίδα 12. Για πρόσθετες πληροφορίες σχετικά με τις άριστες πρακτικές σε θέματα ασφάλειας, ανατρέξτε στην αρχική σελίδα του ιστοτόπου για τη συμμόρφωση προς τις κανονιστικές διατάξεις στη διεύθυνση [dell.com/regulatory\\_compliance](http://dell.com/regulatory_compliance).

## Προαπαιτούμενες ενέργειες

- 1 Αφαιρέστε την μπαταρία. Ανατρέξτε στην ενότητα «Αφαίρεση της μπαταρίας» στη σελίδα 13.
- 2 Ακολουθήστε τις οδηγίες από το βήμα 1 έως το βήμα 2 στην ενότητα «Αφαίρεση της μονάδας οπτικού δίσκου» στη σελίδα 15.
- 3 Ακολουθήστε τις οδηγίες από το βήμα 1 έως το βήμα 3 στην ενότητα «Αφαίρεση του σκληρού δίσκου» στη σελίδα 25.
- 4 Αφαιρέστε το κάλυμμα της βάσης. Ανατρέξτε στην ενότητα «Αφαίρεση του καλύμματος της βάσης» στη σελίδα 21.
- 5 Αφαιρέστε το πληκτρολόγιο. Ανατρέξτε στην ενότητα «Αφαίρεση του πληκτρολογίου» στη σελίδα 18.
- 6 Αφαιρέστε το στήριγμα παλάμης. Ανατρέξτε στην ενότητα «Αφαίρεση του στηρίγματος παλάμης» στη σελίδα 31.
- 7 Ακολουθήστε τις οδηγίες από το βήμα 3 έως το βήμα 7 στην ενότητα «Αφαίρεση της πλακέτας συστήματος» στη σελίδα 43.

## Διαδικασία

- 1 Αφαιρέστε τις βίδες που συγκρατούν τα ηχεία πάνω στη βάση του υπολογιστή.
- 2 Σημειώστε τη διαδρομή του καλωδίου των ηχείων και βγάλτε το καλώδιο από τους οδηγούς του.
- 3 Σηκώστε τα ηχεία μαζί με το καλώδιό τους και βγάλτε τα από τη βάση του υπολογιστή.



1	βίδες (4)	2	καλώδιο ηχείων
3	ηχεία (2)		

# Επανατοποθέτηση των ηχείων

---



**ΠΡΟΕΙΔΟΠΟΙΗΣΗ:** Προτού εκτελέσετε οποιαδήποτε εργασία στο εσωτερικό του υπολογιστή σας, διαβάστε τις πληροφορίες που παραλάβατε μαζί του και αφορούν θέματα ασφάλειας και ακολουθήστε τα βήματα που περιγράφει η ενότητα «Προτού ξεκινήσετε» στη σελίδα 9. Μετά την εκτέλεση εργασιών στο εσωτερικό του υπολογιστή σας, ακολουθήστε τις οδηγίες που αναφέρει η ενότητα «Μετά την εκτέλεση εργασιών στο εσωτερικό του υπολογιστή σας» στη σελίδα 12. Για πρόσθετες πληροφορίες σχετικά με τις άριστες πρακτικές σε θέματα ασφάλειας, ανατρέξτε στην αρχική σελίδα του ιστοτόπου για τη συμμόρφωση προς τις κανονιστικές διατάξεις στη διεύθυνση [dell.com/regulatory\\_compliance](http://dell.com/regulatory_compliance).

## Διαδικασία

- 1 Χρησιμοποιώντας τα σημεία ευθυγράμμισης στη βάση του υπολογιστή, τοποθετήστε τα ηχεία στη θέση τους.
- 2 Περάστε το καλώδιο των ηχείων στη διαδρομή του μέσα από τους οδηγούς του στη βάση του υπολογιστή.
- 3 Επανατοποθετήστε τις βίδες που συγκρατούν τα ηχεία πάνω στη βάση του υπολογιστή.

## Μετέπειτα απαιτούμενες ενέργειες

- 1 Ακολουθήστε τις οδηγίες από το βήμα 3 έως το βήμα 10 στην ενότητα «Επανατοποθέτηση της πλακέτας συστήματος» στη σελίδα 47.
- 2 Επανατοποθετήστε το στήριγμα παλάμης. Ανατρέξτε στην ενότητα «Επανατοποθέτηση του στηρίγματος παλάμης» στη σελίδα 35.
- 3 Επανατοποθετήστε το πληκτρολόγιο. Ανατρέξτε στην ενότητα «Επανατοποθέτηση του πληκτρολογίου» στη σελίδα 20.
- 4 Επανατοποθετήστε το κάλυμμα της βάσης. Ανατρέξτε στην ενότητα «Επανατοποθέτηση του καλύμματος της βάσης» στη σελίδα 22.
- 5 Ακολουθήστε τις οδηγίες από το βήμα 3 έως το βήμα 4 στην ενότητα «Επανατοποθέτηση της μονάδας οπτικού δίσκου» στη σελίδα 17.
- 6 Ακολουθήστε τις οδηγίες από το βήμα 3 έως το βήμα 5 στην ενότητα «Επανατοποθέτηση του σκληρού δίσκου» στη σελίδα 28.
- 7 Επανατοποθετήστε την μπαταρία. Ανατρέξτε στην ενότητα «Επανατοποθέτηση της μπαταρίας» στη σελίδα 14.

# Αφαίρεση της διάταξης της οθόνης

---



**ΠΡΟΕΙΔΟΠΟΙΗΣΗ:** Προτού εκτελέσετε οποιαδήποτε εργασία στο εσωτερικό του υπολογιστή σας, διαβάστε τις πληροφορίες που παραλάβατε μαζί του και αφορούν θέματα ασφάλειας και ακολουθήστε τα βήματα που περιγράφει η ενότητα «Προτού ξεκινήσετε» στη σελίδα 9. Μετά την εκτέλεση εργασιών στο εσωτερικό του υπολογιστή σας, ακολουθήστε τις οδηγίες που αναφέρει η ενότητα «Μετά την εκτέλεση εργασιών στο εσωτερικό του υπολογιστή σας» στη σελίδα 12. Για πρόσθετες πληροφορίες σχετικά με τις άριστες πρακτικές σε θέματα ασφάλειας, ανατρέξτε στην αρχική σελίδα του ιστοτόπου για τη συμμόρφωση προς τις κανονιστικές διατάξεις στη διεύθυνση [dell.com/regulatory\\_compliance](http://dell.com/regulatory_compliance).

## Προαπαιτούμενες ενέργειες

- 1 Αφαιρέστε την μπαταρία. Ανατρέξτε στην ενότητα «Αφαίρεση της μπαταρίας» στη σελίδα 13.
- 2 Ακολουθήστε τις οδηγίες από το βήμα 1 έως το βήμα 2 στην ενότητα «Αφαίρεση της μονάδας οπτικού δίσκου» στη σελίδα 15.
- 3 Ακολουθήστε τις οδηγίες από το βήμα 1 έως το βήμα 3 στην ενότητα «Αφαίρεση του σκληρού δίσκου» στη σελίδα 25.
- 4 Αφαιρέστε το κάλυμμα της βάσης. Ανατρέξτε στην ενότητα «Αφαίρεση του καλύμματος της βάσης» στη σελίδα 21.
- 5 Αφαιρέστε το πληκτρολόγιο. Ανατρέξτε στην ενότητα «Αφαίρεση του πληκτρολογίου» στη σελίδα 18.
- 6 Αφαιρέστε το στήριγμα παλάμης. Ανατρέξτε στην ενότητα «Αφαίρεση του στηρίγματος παλάμης» στη σελίδα 31.
- 7 Ακολουθήστε τις οδηγίες από το βήμα 3 έως το βήμα 7 στην ενότητα «Αφαίρεση της πλακέτας συστήματος» στη σελίδα 43.

## Διαδικασία

- 1 Σημειώστε τη διαδρομή του καλωδίου της κεραίας και βγάλτε το καλώδιο από τους οδηγούς του.
- 2 Αφαιρέστε τις βίδες που συγκρατούν τη διάταξη της οθόνης πάνω στη βάση του υπολογιστή.
- 3 Σηκώστε τη διάταξη της οθόνης και βγάλτε την από τη βάση του υπολογιστή.

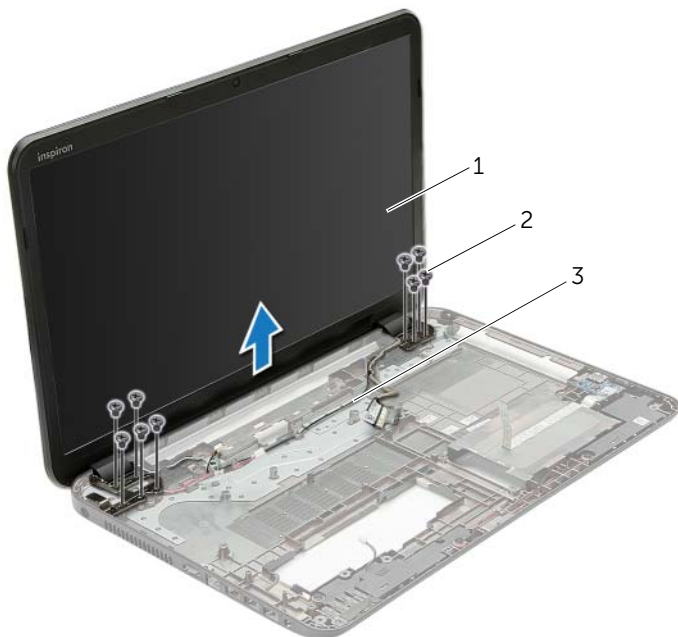

1	διάταξη οθόνης	2	βίδες (9)
3	οδηγοί διαδρομής		

# Επανατοποθέτηση της διάταξης της οθόνης



**ΠΡΟΕΙΔΟΠΟΙΗΣΗ:** Προτού εκτελέσετε οποιαδήποτε εργασία στο εσωτερικό του υπολογιστή σας, διαβάστε τις πληροφορίες που παραλάβατε μαζί του και αφορούν θέματα ασφάλειας και ακολουθήστε τα βήματα που περιγράφει η ενότητα «Προτού ξεκινήσετε» στη σελίδα 9. Μετά την εκτέλεση εργασιών στο εσωτερικό του υπολογιστή σας, ακολουθήστε τις οδηγίες που αναφέρει η ενότητα «Μετά την εκτέλεση εργασιών στο εσωτερικό του υπολογιστή σας» στη σελίδα 12. Για πρόσθετες πληροφορίες σχετικά με τις άριστες πρακτικές σε θέματα ασφάλειας, ανατρέξτε στην αρχική σελίδα του ιστοτόπου για τη συμμόρφωση προς τις κανονιστικές διατάξεις στη διεύθυνση [dell.com/regulatory\\_compliance](http://dell.com/regulatory_compliance).

## Διαδικασία

- 1 Τοποθετήστε τη διάταξη της οθόνης πάνω στη βάση του υπολογιστή και ευθυγραμμίστε τις οπές της για τις βίδες με τις αντίστοιχες οπές στη βάση του υπολογιστή.
- 2 Επανατοποθετήστε τις βίδες που συγκρατούν τη διάταξη της οθόνης πάνω στη βάση του υπολογιστή.
- 3 Περάστε το καλώδιο της κεραίας στη διαδρομή του μέσα από τους οδηγούς του στη βάση του υπολογιστή.

## Μετέπειτα απαιτούμενες ενέργειες

- 1 Ακολουθήστε τις οδηγίες από το βήμα 3 έως το βήμα 10 στην ενότητα «Επανατοποθέτηση της πλακέτας συστήματος» στη σελίδα 47.
- 2 Επανατοποθετήστε το στήριγμα παλάμης. Ανατρέξτε στην ενότητα «Επανατοποθέτηση του στηρίγματος παλάμης» στη σελίδα 35.
- 3 Επανατοποθετήστε το πληκτρολόγιο. Ανατρέξτε στην ενότητα «Επανατοποθέτηση του πληκτρολογίου» στη σελίδα 20.
- 4 Επανατοποθετήστε το κάλυμμα της βάσης. Ανατρέξτε στην ενότητα «Επανατοποθέτηση του καλύμματος της βάσης» στη σελίδα 22.
- 5 Ακολουθήστε τις οδηγίες από το βήμα 3 έως το βήμα 4 στην ενότητα «Επανατοποθέτηση της μονάδας οπτικού δίσκου» στη σελίδα 17.
- 6 Ακολουθήστε τις οδηγίες από το βήμα 3 έως το βήμα 5 στην ενότητα «Επανατοποθέτηση του σκληρού δίσκου» στη σελίδα 28.
- 7 Επανατοποθετήστε την μπαταρία. Ανατρέξτε στην ενότητα «Επανατοποθέτηση της μπαταρίας» στη σελίδα 14.

# Αφαίρεση της στεφάνης συγκράτησης της οθόνης



**ΠΡΟΕΙΔΟΠΟΙΗΣΗ:** Προτού εκτελέσετε οποιαδήποτε εργασία στο εσωτερικό του υπολογιστή σας, διαβάστε τις πληροφορίες που παραλάβατε μαζί του και αφορούν θέματα ασφάλειας και ακολουθήστε τα βήματα που περιγράφει η ενότητα «Προτού ξεκινήσετε» στη σελίδα 9. Μετά την εκτέλεση εργασιών στο εσωτερικό του υπολογιστή σας, ακολουθήστε τις οδηγίες που αναφέρει η ενότητα «Μετά την εκτέλεση εργασιών στο εσωτερικό του υπολογιστή σας» στη σελίδα 12. Για πρόσθετες πληροφορίες σχετικά με τις άριστες πρακτικές σε θέματα ασφάλειας, ανατρέξτε στην αρχική σελίδα του ιστοτόπου για τη συμμόρφωση προς τις κανονιστικές διατάξεις στη διεύθυνση [dell.com/regulatory\\_compliance](http://dell.com/regulatory_compliance).

## Προαπαιτούμενες ενέργειες

- 1 Αφαιρέστε την μπαταρία. Ανατρέξτε στην ενότητα «Αφαίρεση της μπαταρίας» στη σελίδα 13.
- 2 Ακολουθήστε τις οδηγίες από το βήμα 1 έως το βήμα 2 στην ενότητα «Αφαίρεση της μονάδας οπτικού δίσκου» στη σελίδα 15.
- 3 Ακολουθήστε τις οδηγίες από το βήμα 1 έως το βήμα 3 στην ενότητα «Αφαίρεση του σκληρού δίσκου» στη σελίδα 25.
- 4 Αφαιρέστε το κάλυμμα της βάσης. Ανατρέξτε στην ενότητα «Αφαίρεση του καλύμματος της βάσης» στη σελίδα 21.
- 5 Αφαιρέστε το πληκτρολόγιο. Ανατρέξτε στην ενότητα «Αφαίρεση του πληκτρολογίου» στη σελίδα 18.
- 6 Αφαιρέστε το στήριγμα παλάμης. Ανατρέξτε στην ενότητα «Αφαίρεση του στηρίγματος παλάμης» στη σελίδα 31.
- 7 Ακολουθήστε τις οδηγίες από το βήμα 3 έως το βήμα 7 στην ενότητα «Αφαίρεση της πλακέτας συστήματος» στη σελίδα 43.
- 8 Αφαιρέστε τη διάταξη της οθόνης. Ανατρέξτε στην ενότητα «Αφαίρεση της διάταξης της οθόνης» στη σελίδα 61.



## Διαδικασία

- 1 Με τα δάκτυλά σας ξεσφηνώστε και σηκώστε προσεκτικά την εσωτερική άκρη της στεφάνης συγκράτησης της οθόνης.
- 2 Βγάλτε τη στεφάνη συγκράτησης της οθόνης από το κάλυμμα της πίσω πλευράς της οθόνης.



---

1 στεφάνη συγκράτησης οθόνης

---

# Επανατοποθέτηση της στεφάνης συγκράτησης της οθόνης



**ΠΡΟΕΙΔΟΠΟΙΗΣΗ:** Προτού εκτελέσετε οποιαδήποτε εργασία στο εσωτερικό του υπολογιστή σας, διαβάστε τις πληροφορίες που παραλάβατε μαζί του και αφορούν θέματα ασφάλειας και ακολουθήστε τα βήματα που περιγράφει η ενότητα «Προτού ξεκινήσετε» στη σελίδα 9. Μετά την εκτέλεση εργασιών στο εσωτερικό του υπολογιστή σας, ακολουθήστε τις οδηγίες που αναφέρει η ενότητα «Μετά την εκτέλεση εργασιών στο εσωτερικό του υπολογιστή σας» στη σελίδα 12. Για πρόσθετες πληροφορίες σχετικά με τις άριστες πρακτικές σε θέματα ασφάλειας, ανατρέξτε στην αρχική σελίδα του ιστοτόπου για τη συμμόρφωση προς τις κανονιστικές διατάξεις στη διεύθυνση [dell.com/regulatory\\_compliance](http://dell.com/regulatory_compliance).

## Διαδικασία

Ευθυγραμμίστε τη στεφάνη συγκράτησης της οθόνης με το κάλυμμα της πίσω πλευράς της και κουμπώστε απαλά τη στεφάνη στη σωστή της θέση.

## Μετέπειτα απαιτούμενες ενέργειες

- 1 Επανατοποθετήστε τη διάταξη της οθόνης. Ανατρέξτε στην ενότητα «Επανατοποθέτηση της διάταξης της οθόνης» στη σελίδα 63.
- 2 Ακολουθήστε τις οδηγίες από το βήμα 3 έως το βήμα 10 στην ενότητα «Επανατοποθέτηση της πλακέτας συστήματος» στη σελίδα 47.
- 3 Επανατοποθετήστε το στήριγμα παλάμης. Ανατρέξτε στην ενότητα «Επανατοποθέτηση του στηρίγματος παλάμης» στη σελίδα 35.
- 4 Επανατοποθετήστε το πληκτρολόγιο. Ανατρέξτε στην ενότητα «Επανατοποθέτηση του πληκτρολογίου» στη σελίδα 20.
- 5 Επανατοποθετήστε το κάλυμμα της βάσης. Ανατρέξτε στην ενότητα «Επανατοποθέτηση του καλύμματος της βάσης» στη σελίδα 22.
- 6 Ακολουθήστε τις οδηγίες από το βήμα 3 έως το βήμα 4 στην ενότητα «Επανατοποθέτηση της μονάδας οπτικού δίσκου» στη σελίδα 17.
- 7 Ακολουθήστε τις οδηγίες από το βήμα 3 έως το βήμα 5 στην ενότητα «Επανατοποθέτηση του σκληρού δίσκου» στη σελίδα 28.
- 8 Επανατοποθετήστε την μπαταρία. Ανατρέξτε στην ενότητα «Επανατοποθέτηση της μπαταρίας» στη σελίδα 14.

# Αφαίρεση των μεντεσέδων της οθόνης

---

 **ΠΡΟΕΙΔΟΠΟΙΗΣΗ:** Προτού εκτελέσετε οποιαδήποτε εργασία στο εσωτερικό του υπολογιστή σας, διαβάστε τις πληροφορίες που παραλάβατε μαζί του και αφορούν θέματα ασφάλειας και ακολουθήστε τα βήματα που περιγράφει η ενότητα «Προτού ξεκινήσετε» στη σελίδα 9. Μετά την εκτέλεση εργασιών στο εσωτερικό του υπολογιστή σας, ακολουθήστε τις οδηγίες που αναφέρει η ενότητα «Μετά την εκτέλεση εργασιών στο εσωτερικό του υπολογιστή σας» στη σελίδα 12. Για πρόσθετες πληροφορίες σχετικά με τις άριστες πρακτικές σε θέματα ασφάλειας, ανατρέξτε στην αρχική σελίδα του ιστοτόπου για τη συμμόρφωση προς τις κανονιστικές διατάξεις στη διεύθυνση [dell.com/regulatory\\_compliance](http://dell.com/regulatory_compliance).

## Προαπαιτούμενες ενέργειες

- 1 Αφαιρέστε την μπαταρία. Ανατρέξτε στην ενότητα «Αφαίρεση της μπαταρίας» στη σελίδα 13.
- 2 Ακολουθήστε τις οδηγίες από το βήμα 1 έως το βήμα 2 στην ενότητα «Αφαίρεση της μονάδας οπτικού δίσκου» στη σελίδα 15.
- 3 Ακολουθήστε τις οδηγίες από το βήμα 1 έως το βήμα 3 στην ενότητα «Αφαίρεση του σκληρού δίσκου» στη σελίδα 25.
- 4 Αφαιρέστε το κάλυμμα της βάσης. Ανατρέξτε στην ενότητα «Αφαίρεση του καλύμματος της βάσης» στη σελίδα 21.
- 5 Αφαιρέστε το πληκτρολόγιο. Ανατρέξτε στην ενότητα «Αφαίρεση του πληκτρολογίου» στη σελίδα 18.
- 6 Αφαιρέστε το στήριγμα παλάμης. Ανατρέξτε στην ενότητα «Αφαίρεση του στηρίγματος παλάμης» στη σελίδα 31.
- 7 Ακολουθήστε τις οδηγίες από το βήμα 3 έως το βήμα 7 στην ενότητα «Αφαίρεση της πλακέτας συστήματος» στη σελίδα 43.
- 8 Αφαιρέστε τη διάταξη της οθόνης. Ανατρέξτε στην ενότητα «Αφαίρεση της διάταξης της οθόνης» στη σελίδα 61.
- 9 Αφαιρέστε τη στεφάνη συγκράτησης της οθόνης. Ανατρέξτε στην ενότητα «Αφαίρεση της στεφάνης συγκράτησης της οθόνης» στη σελίδα 64.

## Διαδικασία

- 1 Αφαιρέστε τις βίδες που συγκρατούν τους μεντεσέδες της οθόνης πάνω στο κάλυμμα της πίσω πλευράς της.
- 2 Σηκώστε τους μεντεσέδες της οθόνης και βγάλτε τους από το κάλυμμα της πίσω πλευράς της.

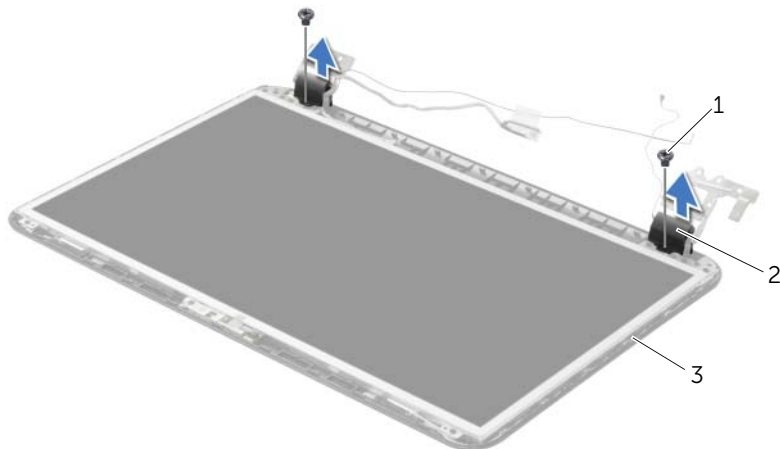

1 βίδες (2)

2 μεντεσέδες οθόνης (2)

3 κάλυμμα πίσω πλευράς οθόνης

# Επανατοποθέτηση των μεντεσέδων της οθόνης



**ΠΡΟΕΙΔΟΠΟΙΗΣΗ:** Προτού εκτελέσετε οποιαδήποτε εργασία στο εσωτερικό του υπολογιστή σας, διαβάστε τις πληροφορίες που παραλάβατε μαζί του και αφορούν θέματα ασφάλειας και ακολουθήστε τα βήματα που περιγράφει η ενότητα «Προτού ξεκινήσετε» στη σελίδα 9. Μετά την εκτέλεση εργασιών στο εσωτερικό του υπολογιστή σας, ακολουθήστε τις οδηγίες που αναφέρει η ενότητα «Μετά την εκτέλεση εργασιών στο εσωτερικό του υπολογιστή σας» στη σελίδα 12. Για πρόσθετες πληροφορίες σχετικά με τις άριστες πρακτικές σε θέματα ασφάλειας, ανατρέξτε στην αρχική σελίδα του ιστοτόπου για τη συμμόρφωση προς τις κανονιστικές διατάξεις στη διεύθυνση [dell.com/regulatory\\_compliance](http://dell.com/regulatory_compliance).

## Διαδικασία

- 1 Ευθυγραμμίστε τις οπές για τις βίδες στους μεντεσέδες της οθόνης με τις αντίστοιχες οπές στο κάλυμμα της πίσω πλευράς της.
- 2 Επανατοποθετήστε τις βίδες που συγκρατούν τους μεντεσέδες της οθόνης πάνω στο κάλυμμα της πίσω πλευράς της.

## Μετέπειτα απαιτούμενες ενέργειες

- 1 Επανατοποθετήστε τη στεφάνη συγκράτησης της οθόνης. Ανατρέξτε στην ενότητα «Επανατοποθέτηση της στεφάνης συγκράτησης της οθόνης» στη σελίδα 66.
- 2 Επανατοποθετήστε τη διάταξη της οθόνης. Ανατρέξτε στην ενότητα «Επανατοποθέτηση της διάταξης της οθόνης» στη σελίδα 63.
- 3 Ακολουθήστε τις οδηγίες από το βήμα 3 έως το βήμα 10 στην ενότητα «Επανατοποθέτηση της πλακέτας συστήματος» στη σελίδα 47.
- 4 Επανατοποθετήστε το στήριγμα παλάμης. Ανατρέξτε στην ενότητα «Επανατοποθέτηση του στηρίγματος παλάμης» στη σελίδα 35.
- 5 Επανατοποθετήστε το πληκτρολόγιο. Ανατρέξτε στην ενότητα «Επανατοποθέτηση του πληκτρολογίου» στη σελίδα 20.
- 6 Επανατοποθετήστε το κάλυμμα της βάσης. Ανατρέξτε στην ενότητα «Επανατοποθέτηση του καλύμματος της βάσης» στη σελίδα 22.
- 7 Ακολουθήστε τις οδηγίες από το βήμα 3 έως το βήμα 4 στην ενότητα «Επανατοποθέτηση της μονάδας οπτικού δίσκου» στη σελίδα 17.
- 8 Ακολουθήστε τις οδηγίες από το βήμα 1 έως το βήμα 3 στην ενότητα «Αφαίρεση του σκληρού δίσκου» στη σελίδα 25.
- 9 Επανατοποθετήστε την μπαταρία. Ανατρέξτε στην ενότητα «Επανατοποθέτηση της μπαταρίας» στη σελίδα 14.

# Αφαίρεση του πλαισίου της οθόνης



**ΠΡΟΕΙΔΟΠΟΙΗΣΗ:** Προτού εκτελέσετε οποιαδήποτε εργασία στο εσωτερικό του υπολογιστή σας, διαβάστε τις πληροφορίες που παραλάβατε μαζί του και αφορούν θέματα ασφάλειας και ακολουθήστε τα βήματα που περιγράφει η ενότητα «Προτού ξεκινήσετε» στη σελίδα 9. Μετά την εκτέλεση εργασιών στο εσωτερικό του υπολογιστή σας, ακολουθήστε τις οδηγίες που αναφέρει η ενότητα «Μετά την εκτέλεση εργασιών στο εσωτερικό του υπολογιστή σας» στη σελίδα 12. Για πρόσθετες πληροφορίες σχετικά με τις άριστες πρακτικές σε θέματα ασφάλειας, ανατρέξτε στην αρχική σελίδα του ιστοτόπου για τη συμμόρφωση προς τις κανονιστικές διατάξεις στη διεύθυνση [dell.com/regulatory\\_compliance](http://dell.com/regulatory_compliance).

## Προαπαιτούμενες ενέργειες

- 1 Αφαιρέστε την μπαταρία. Ανατρέξτε στην ενότητα «Αφαίρεση της μπαταρίας» στη σελίδα 13.
- 2 Ακολουθήστε τις οδηγίες από το βήμα 1 έως το βήμα 2 στην ενότητα «Αφαίρεση της μονάδας οπτικού δίσκου» στη σελίδα 15.
- 3 Ακολουθήστε τις οδηγίες από το βήμα 1 έως το βήμα 3 στην ενότητα «Αφαίρεση του σκληρού δίσκου» στη σελίδα 25.
- 4 Αφαιρέστε το κάλυμμα της βάσης. Ανατρέξτε στην ενότητα «Αφαίρεση του καλύμματος της βάσης» στη σελίδα 21.
- 5 Αφαιρέστε τη μονάδα (τις μονάδες) μνήμης. Ανατρέξτε στην ενότητα «Αφαίρεση της μονάδας (των μονάδων) μνήμης» στη σελίδα 23.
- 6 Αφαιρέστε το πληκτρολόγιο. Ανατρέξτε στην ενότητα «Αφαίρεση του πληκτρολογίου» στη σελίδα 18.
- 7 Αφαιρέστε το στήριγμα παλάμης. Ανατρέξτε στην ενότητα «Αφαίρεση του στηρίγματος παλάμης» στη σελίδα 31.
- 8 Ακολουθήστε τις οδηγίες από το βήμα 3 έως το βήμα 7 στην ενότητα «Αφαίρεση της πλακέτας συστήματος» στη σελίδα 43.
- 9 Αφαιρέστε τη διάταξη της οθόνης. Ανατρέξτε στην ενότητα «Αφαίρεση της διάταξης της οθόνης» στη σελίδα 61.
- 10 Αφαιρέστε τη στεφάνη συγκράτησης της οθόνης. Ανατρέξτε στην ενότητα «Αφαίρεση της στεφάνης συγκράτησης της οθόνης» στη σελίδα 64.
- 11 Αφαιρέστε τους μεντεσέδες της οθόνης. Ανατρέξτε στην ενότητα «Αφαίρεση των μεντεσέδων της οθόνης» στη σελίδα 67.

## Διαδικασία

- 1 Αφαιρέστε τις βίδες που συγκρατούν το πλαίσιο της οθόνης πάνω στο κάλυμμα της πίσω πλευράς της.
- 2 Σηκώστε απαλά το πλαίσιο της οθόνης και γυρίστε το ανάποδα.

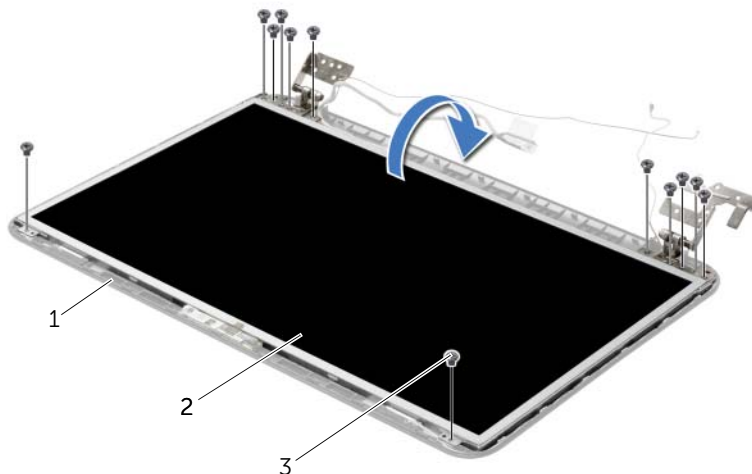

---

1 κάλυμμα πίσω πλευράς οθόνης

2 πλαίσιο οθόνης

3 βίδες (12)

---

- 3 Ξεκολλήστε την ταινία που είναι κολλημένη πάνω στο καλώδιο της οθόνης.
- 4 Αποσυνδέστε το καλώδιο της οθόνης από τον σύνδεσμο του καλωδίου του πλαισίου της οθόνης.

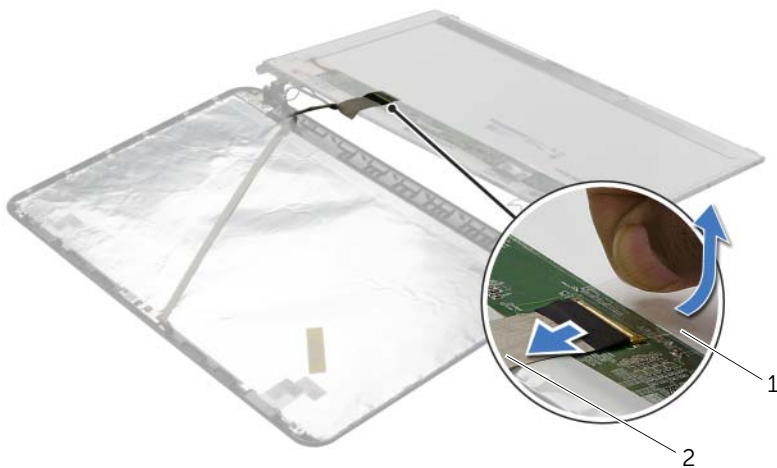

---

1 ταινία

2 καλώδιο οθόνης

---



# Επανατοποθέτηση του πλαισίου της οθόνης



**ΠΡΟΕΙΔΟΠΟΙΗΣΗ:** Προτού εκτελέσετε οποιαδήποτε εργασία στο εσωτερικό του υπολογιστή σας, διαβάστε τις πληροφορίες που παραλάβατε μαζί του και αφορούν θέματα ασφάλειας και ακολουθήστε τα βήματα που περιγράφει η ενότητα «Προτού ξεκινήσετε» στη σελίδα 9. Μετά την εκτέλεση εργασιών στο εσωτερικό του υπολογιστή σας, ακολουθήστε τις οδηγίες που αναφέρει η ενότητα «Μετά την εκτέλεση εργασιών στο εσωτερικό του υπολογιστή σας» στη σελίδα 12. Για πρόσθετες πληροφορίες σχετικά με τις άριστες πρακτικές σε θέματα ασφάλειας, ανατρέξτε στην αρχική σελίδα του ιστοτόπου για τη συμμόρφωση προς τις κανονιστικές διατάξεις στη διεύθυνση [dell.com/regulatory\\_compliance](http://dell.com/regulatory_compliance).

## Διαδικασία

- 1 Συνδέστε το καλώδιο της οθόνης στον σύνδεσμο στο πλαίσιο της οθόνης.
- 2 Κολλήστε την ταινία που συγκρατεί το καλώδιο της οθόνης.
- 3 Τοποθετήστε απαλά το πλαίσιο της οθόνης πάνω στο κάλυμμα της πίσω πλευράς της και ευθυγραμμίστε τις οπές για τις βίδες πάνω στο πλαίσιο με τις οπές για τις βίδες πάνω στο κάλυμμα της πίσω πλευράς της οθόνης.
- 4 Επανατοποθετήστε τις βίδες που συγκρατούν το πλαίσιο της οθόνης πάνω στο κάλυμμα της πίσω πλευράς της.

## Μετέπειτα απαιτούμενες ενέργειες.

- 1 Επανατοποθετήστε τους μεντεσέδες της οθόνης. Ανατρέξτε στην ενότητα «Επανατοποθέτηση των μεντεσέδων της οθόνης» στη σελίδα 69.
- 2 Επανατοποθετήστε τη στεφάνη συγκράτησης της οθόνης. Ανατρέξτε στην ενότητα «Επανατοποθέτηση της στεφάνης συγκράτησης της οθόνης» στη σελίδα 66.
- 3 Επανατοποθετήστε τη διάταξη της οθόνης. Ανατρέξτε στην ενότητα «Επανατοποθέτηση της διάταξης της οθόνης» στη σελίδα 63.
- 4 Ακολουθήστε τις οδηγίες από το βήμα 3 έως το βήμα 10 στην ενότητα «Επανατοποθέτηση της πλακέτας συστήματος» στη σελίδα 47.
- 5 Επανατοποθετήστε το στηρίγμα παλάμης. Ανατρέξτε στην ενότητα «Επανατοποθέτηση του στηρίγματος παλάμης» στη σελίδα 35.
- 6 Επανατοποθετήστε το πληκτρολόγιο. Ανατρέξτε στην ενότητα «Επανατοποθέτηση του πληκτρολογίου» στη σελίδα 20.
- 7 Επανατοποθετήστε τη μονάδα (τις μονάδες) μνήμης. Ανατρέξτε στην ενότητα «Επανατοποθέτηση της μονάδας (των μονάδων) μνήμης» στη σελίδα 24.
- 8 Επανατοποθετήστε το κάλυμμα της βάσης. Ανατρέξτε στην ενότητα «Επανατοποθέτηση του καλύμματος της βάσης» στη σελίδα 22.
- 9 Ακολουθήστε τις οδηγίες από το βήμα 3 έως το βήμα 4 στην ενότητα «Επανατοποθέτηση της μονάδας οπτικού δίσκου» στη σελίδα 17.

- 10 Ακολουθήστε τις οδηγίες από το βήμα 3 έως το βήμα 5 στην ενότητα «Επανατοποθέτηση του σκληρού δίσκου» στη σελίδα 28.
- 11 Επανατοποθετήστε την μπαταρία. Ανατρέξτε στην ενότητα «Επανατοποθέτηση της μπαταρίας» στη σελίδα 14.

# Αφαίρεση της μονάδας της κάμερας

 **ΠΡΟΕΙΔΟΠΟΙΗΣΗ:** Προτού εκτελέσετε οποιαδήποτε εργασία στο εσωτερικό του υπολογιστή σας, διαβάστε τις πληροφορίες που παραλάβατε μαζί του και αφορούν θέματα ασφάλειας και ακολουθήστε τα βήματα που περιγράφει η ενότητα «Προτού ξεκινήσετε» στη σελίδα 9. Μετά την εκτέλεση εργασιών στο εσωτερικό του υπολογιστή σας, ακολουθήστε τις οδηγίες που αναφέρει η ενότητα «Μετά την εκτέλεση εργασιών στο εσωτερικό του υπολογιστή σας» στη σελίδα 12. Για πρόσθετες πληροφορίες σχετικά με τις άριστες πρακτικές σε θέματα ασφάλειας, ανατρέξτε στην αρχική σελίδα του ιστοτόπου για τη συμμόρφωση προς τις κανονιστικές διατάξεις στη διεύθυνση [dell.com/regulatory\\_compliance](http://dell.com/regulatory_compliance).

## Προαπαιτούμενες ενέργειες

- 1 Αφαιρέστε την μπαταρία. Ανατρέξτε στην ενότητα «Αφαίρεση της μπαταρίας» στη σελίδα 13.
- 2 Ακολουθήστε τις οδηγίες από το βήμα 1 έως το βήμα 2 στην ενότητα «Αφαίρεση της μονάδας οπτικού δίσκου» στη σελίδα 15.
- 3 Ακολουθήστε τις οδηγίες από το βήμα 1 έως το βήμα 3 στην ενότητα «Αφαίρεση του σκληρού δίσκου» στη σελίδα 25.
- 4 Αφαιρέστε το κάλυμμα της βάσης. Ανατρέξτε στην ενότητα «Αφαίρεση του καλύμματος της βάσης» στη σελίδα 21.
- 5 Αφαιρέστε τη μονάδα (τις μονάδες) μνήμης. Ανατρέξτε στην ενότητα «Αφαίρεση της μονάδας (των μονάδων) μνήμης» στη σελίδα 23.
- 6 Αφαιρέστε το πληκτρολόγιο. Ανατρέξτε στην ενότητα «Αφαίρεση του πληκτρολογίου» στη σελίδα 18.
- 7 Αφαιρέστε το στήριγμα παλάμης. Ανατρέξτε στην ενότητα «Αφαίρεση του στηρίγματος παλάμης» στη σελίδα 31.
- 8 Ακολουθήστε τις οδηγίες από το βήμα 3 έως το βήμα 7 στην ενότητα «Αφαίρεση της πλακέτας συστήματος» στη σελίδα 43.
- 9 Αφαιρέστε τη διάταξη της οθόνης. Ανατρέξτε στην ενότητα «Αφαίρεση της διάταξης της οθόνης» στη σελίδα 61.
- 10 Αφαιρέστε τη στεφάνη συγκράτησης της οθόνης. Ανατρέξτε στην ενότητα «Αφαίρεση της στεφάνης συγκράτησης της οθόνης» στη σελίδα 64.

## Διαδικασία

- 1 Αποσυνδέστε το καλώδιο της κάμερας από τη μονάδα της κάμερας.
- 2 Αφαιρέστε τη βίδα που συγκρατεί τη μονάδα της κάμερας πάνω στο κάλυμμα της πίσω πλευράς της οθόνης.
- 3 Σηκώστε τη μονάδα της κάμερας και βγάλτε την από το κάλυμμα της πίσω πλευράς της οθόνης.

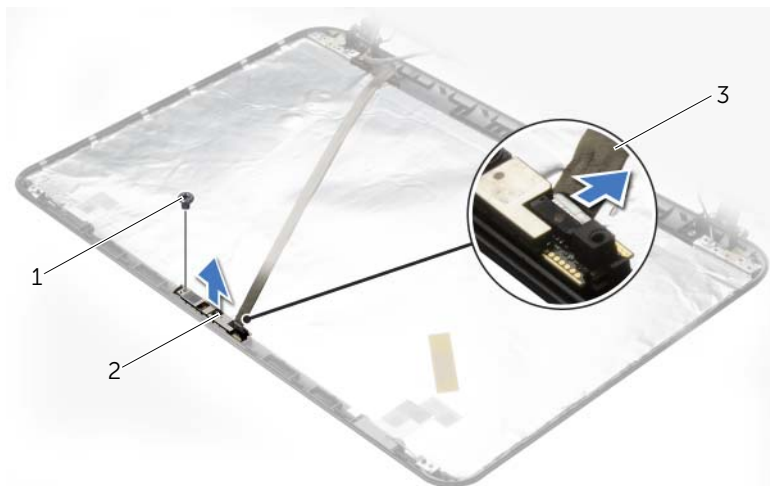

1	βίδα	2	μονάδα κάμερας
3	καλώδιο κάμερας		

# Επανατοποθέτηση της μονάδας της κάμερας



**ΠΡΟΕΙΔΟΠΟΙΗΣΗ:** Προτού εκτελέσετε οποιαδήποτε εργασία στο εσωτερικό του υπολογιστή σας, διαβάστε τις πληροφορίες που παραλάβατε μαζί του και αφορούν θέματα ασφάλειας και ακολουθήστε τα βήματα που περιγράφει η ενότητα «Προτού ξεκινήσετε» στη σελίδα 9. Μετά την εκτέλεση εργασιών στο εσωτερικό του υπολογιστή σας, ακολουθήστε τις οδηγίες που αναφέρει η ενότητα «Μετά την εκτέλεση εργασιών στο εσωτερικό του υπολογιστή σας» στη σελίδα 12. Για πρόσθετες πληροφορίες σχετικά με τις άριστες πρακτικές σε θέματα ασφάλειας, ανατρέξτε στην αρχική σελίδα του ιστοτόπου για τη συμμόρφωση προς τις κανονιστικές διατάξεις στη διεύθυνση [dell.com/regulatory\\_compliance](http://dell.com/regulatory_compliance).

## Διαδικασία

- 1 Χρησιμοποιήστε τα σημεία ευθυγράμμισης στο κάλυμμα της πίσω πλευράς της οθόνης για να τοποθετήσετε τη μονάδα της κάμερας στη σωστή της θέση.
- 2 Επανατοποθετήστε τη βίδα που συγκρατεί τη μονάδα της κάμερας πάνω στο κάλυμμα της πίσω πλευράς της οθόνης.
- 3 Συνδέστε το καλώδιο της κάμερας στον σύνδεσμο στη μονάδα της κάμερας.

## Μετέπειτα απαιτούμενες ενέργειες

- 1 Επανατοποθετήστε τη στεφάνη συγκράτησης της οθόνης. Ανατρέξτε στην ενότητα «Επανατοποθέτηση της στεφάνης συγκράτησης της οθόνης» στη σελίδα 66.
- 2 Επανατοποθετήστε τη διάταξη της οθόνης. Ανατρέξτε στην ενότητα «Επανατοποθέτηση της διάταξης της οθόνης» στη σελίδα 63.
- 3 Ακολουθήστε τις οδηγίες από το βήμα 3 έως το βήμα 10 στην ενότητα «Επανατοποθέτηση της πλακέτας συστήματος» στη σελίδα 47.
- 4 Επανατοποθετήστε το στηρίγμα παλάμης. Ανατρέξτε στην ενότητα «Επανατοποθέτηση του στηρίγματος παλάμης» στη σελίδα 35.
- 5 Επανατοποθετήστε το πληκτρολόγιο. Ανατρέξτε στην ενότητα «Επανατοποθέτηση του πληκτρολογίου» στη σελίδα 20.
- 6 Επανατοποθετήστε τη μονάδα (τις μονάδες) μνήμης. Ανατρέξτε στην ενότητα «Επανατοποθέτηση της μονάδας (των μονάδων) μνήμης» στη σελίδα 24.
- 7 Επανατοποθετήστε το κάλυμμα της βάσης. Ανατρέξτε στην ενότητα «Επανατοποθέτηση του καλύμματος της βάσης» στη σελίδα 22.
- 8 Ακολουθήστε τις οδηγίες από το βήμα 3 έως το βήμα 4 στην ενότητα «Επανατοποθέτηση της μονάδας οπτικού δίσκου» στη σελίδα 17.
- 9 Ακολουθήστε τις οδηγίες από το βήμα 3 έως το βήμα 5 στην ενότητα «Επανατοποθέτηση του σκληρού δίσκου» στη σελίδα 28.
- 10 Επανατοποθετήστε την μπαταρία. Ανατρέξτε στην ενότητα «Επανατοποθέτηση της μπαταρίας» στη σελίδα 14.

# Αφαίρεση της θύρας του προσαρμογέα ισχύος



**ΠΡΟΕΙΔΟΠΟΙΗΣΗ:** Προτού εκτελέσετε οποιαδήποτε εργασία στο εσωτερικό του υπολογιστή σας, διαβάστε τις πληροφορίες που παραλάβατε μαζί του και αφορούν θέματα ασφάλειας και ακολουθήστε τα βήματα που περιγράφει η ενότητα «Προτού ξεκινήσετε» στη σελίδα 9. Μετά την εκτέλεση εργασιών στο εσωτερικό του υπολογιστή σας, ακολουθήστε τις οδηγίες που αναφέρει η ενότητα «Μετά την εκτέλεση εργασιών στο εσωτερικό του υπολογιστή σας» στη σελίδα 12. Για πρόσθετες πληροφορίες σχετικά με τις άριστες πρακτικές σε θέματα ασφάλειας, ανατρέξτε στην αρχική σελίδα του ιστοτόπου για τη συμμόρφωση προς τις κανονιστικές διατάξεις στη διεύθυνση [dell.com/regulatory\\_compliance](http://dell.com/regulatory_compliance).

## Προαπαιτούμενες ενέργειες

- 1 Αφαιρέστε την μπαταρία. Ανατρέξτε στην ενότητα «Αφαίρεση της μπαταρίας» στη σελίδα 13.
- 2 Ακολουθήστε τις οδηγίες από το βήμα 1 έως το βήμα 2 στην ενότητα «Αφαίρεση της μονάδας οπτικού δίσκου» στη σελίδα 15.
- 3 Ακολουθήστε τις οδηγίες από το βήμα 1 έως το βήμα 3 στην ενότητα «Αφαίρεση του σκληρού δίσκου» στη σελίδα 25.
- 4 Αφαιρέστε το κάλυμμα της βάσης. Ανατρέξτε στην ενότητα «Αφαίρεση του καλύμματος της βάσης» στη σελίδα 21.
- 5 Αφαιρέστε τη μονάδα (τις μονάδες) μνήμης. Ανατρέξτε στην ενότητα «Αφαίρεση της μονάδας (των μονάδων) μνήμης» στη σελίδα 23.
- 6 Αφαιρέστε το πληκτρολόγιο. Ανατρέξτε στην ενότητα «Αφαίρεση του πληκτρολογίου» στη σελίδα 18.
- 7 Αφαιρέστε το στήριγμα παλάμης. Ανατρέξτε στην ενότητα «Αφαίρεση του στηρίγματος παλάμης» στη σελίδα 31.
- 8 Ακολουθήστε τις οδηγίες από το βήμα 3 έως το βήμα 7 στην ενότητα «Αφαίρεση της πλακέτας συστήματος» στη σελίδα 43.
- 9 Αφαιρέστε τη διάταξη της οθόνης. Ανατρέξτε στην ενότητα «Αφαίρεση της διάταξης της οθόνης» στη σελίδα 61.

## Διαδικασία

- 1 Σημειώστε τη διαδρομή του καλωδίου της θύρας του προσαρμογέα ισχύος και αφαιρέστε το από τους οδηγούς του πάνω στη βάση του υπολογιστή.
- 2 Σηκώστε τη θύρα του προσαρμογέα ισχύος μαζί με το καλώδιό της και βγάλτε την από τη βάση του υπολογιστή.

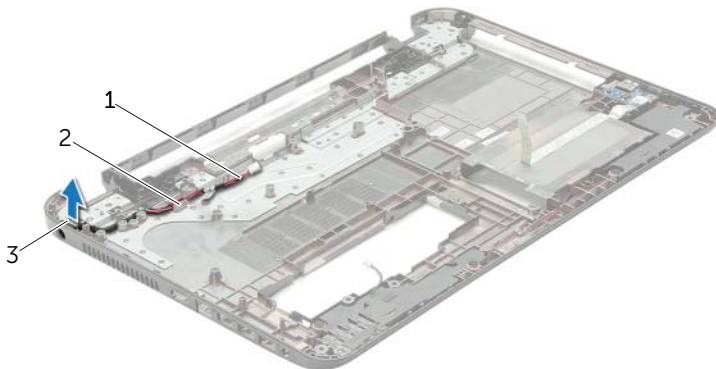

1	καλώδιο θύρας προσαρμογέα ισχύος	2	οδηγοί διαδρομής
3	θύρα προσαρμογέα ισχύος		

# Επανατοποθέτηση της θύρας του προσαρμογέα ισχύος



**ΠΡΟΕΙΔΟΠΟΙΗΣΗ:** Προτού εκτελέσετε οποιαδήποτε εργασία στο εσωτερικό του υπολογιστή σας, διαβάστε τις πληροφορίες που παραλάβατε μαζί του και αφορούν θέματα ασφάλειας και ακολουθήστε τα βήματα που περιγράφει η ενότητα «Προτού ξεκινήσετε» στη σελίδα 9. Μετά την εκτέλεση εργασιών στο εσωτερικό του υπολογιστή σας, ακολουθήστε τις οδηγίες που αναφέρει η ενότητα «Μετά την εκτέλεση εργασιών στο εσωτερικό του υπολογιστή σας» στη σελίδα 12. Για πρόσθετες πληροφορίες σχετικά με τις άριστες πρακτικές σε θέματα ασφάλειας, ανατρέξτε στην αρχική σελίδα του ιστοτόπου για τη συμμόρφωση προς τις κανονιστικές διατάξεις στη διεύθυνση [dell.com/regulatory\\_compliance](http://dell.com/regulatory_compliance).

## Διαδικασία

- 1 Περάστε συρτά τη θύρα του προσαρμογέα ισχύος μέσα στη θέση της.
- 2 Περάστε το καλώδιο της θύρας του προσαρμογέα ισχύος μέσα από τους οδηγούς της διαδρομής του πάνω στη βάση του υπολογιστή.

## Μετέπειτα απαιτούμενες ενέργειες

- 1 Επανατοποθετήστε τη διάταξη της οθόνης. Ανατρέξτε στην ενότητα «Επανατοποθέτηση της διάταξης της οθόνης» στη σελίδα 63.
- 2 Ακολουθήστε τις οδηγίες από το βήμα 3 έως το βήμα 10 στην ενότητα «Επανατοποθέτηση της πλακέτας συστήματος» στη σελίδα 47.
- 3 Επανατοποθετήστε το στήριγμα παλάμης. Ανατρέξτε στην ενότητα «Επανατοποθέτηση του στηρίγματος παλάμης» στη σελίδα 35.
- 4 Επανατοποθετήστε το πληκτρολόγιο. Ανατρέξτε στην ενότητα «Επανατοποθέτηση του πληκτρολογίου» στη σελίδα 20.
- 5 Επανατοποθετήστε το κάλυμμα της βάσης. Ανατρέξτε στην ενότητα «Επανατοποθέτηση του καλύμματος της βάσης» στη σελίδα 22.
- 6 Ακολουθήστε τις οδηγίες από το βήμα 3 έως το βήμα 4 στην ενότητα «Επανατοποθέτηση της μονάδας οπτικού δίσκου» στη σελίδα 17.
- 7 Ακολουθήστε τις οδηγίες από το βήμα 3 έως το βήμα 5 στην ενότητα «Επανατοποθέτηση του σκληρού δίσκου» στη σελίδα 28.
- 8 Επανατοποθετήστε την μπαταρία. Ανατρέξτε στην ενότητα «Επανατοποθέτηση της μπαταρίας» στη σελίδα 14.



# Αναβάθμιση του BIOS

---

Το BIOS μπορεί να χρειαστεί αναβάθμιση όταν υπάρχει διαθέσιμη ενημερωμένη έκδοση ή κατά την αντικατάσταση της πλακέτας συστήματος. Για την αναβάθμιση του BIOS:

- 1 Θέστε τον υπολογιστή σε λειτουργία.
- 2 Μεταβείτε στον ιστότοπο **dell.com/support**.
- 3 Κάντε κλικ στην επιλογή **Start Here** (Έναρξη εδώ) κάτω από την επιλογή **Support for Home Users** (Υποστήριξη για οικιακούς χρήστες).
- 4 Αν έχετε την ετικέτα εξυπηρέτησης του υπολογιστή σας, πληκτρολογήστε την και κάντε κλικ στην επιλογή **Submit** (Υποβολή).

Αν δεν την έχετε, κάντε κλικ στην επιλογή **Detect Service Tag** (Ανίχνευση ετικέτας εξυπηρέτησης) για να ενεργοποιηθεί η δυνατότητα αυτόματης ανίχνευσης της ετικέτας εξυπηρέτησης του υπολογιστή σας.

 **ΣΗΜΕΙΩΣΗ:** Αν δεν μπορεί να γίνει αυτόματη ανίχνευση της ετικέτας εξυπηρέτησης, επιλέξτε το προϊόν σας κάτω από τις κατηγορίες προϊόντων.

- 5 Κάντε κλικ στην καρτέλα **Drivers & Downloads** (Προγράμματα οδήγησης & στοιχεία λήψης).
- 6 Στην αναπτυσσόμενη επιλογή **Operating System** (Λειτουργικό σύστημα), επιλέξτε το λειτουργικό σύστημα που είναι εγκατεστημένο στον υπολογιστή σας.
- 7 Κάντε κλικ στην επιλογή **BIOS**.
- 8 Κάντε κλικ στην επιλογή **Download File** (Λήψη αρχείου) για λήψη της πιο πρόσφατα ενημερωμένης έκδοσης του BIOS για τον υπολογιστή σας.
- 9 Στην επόμενη σελίδα, επιλέξτε **Single-file download** (Λήψη ενός μόνο αρχείου) και κάντε κλικ στην επιλογή **Continue** (Συνέχεια).
- 10 Αποθηκεύστε το αρχείο και, μόλις ολοκληρωθεί η λήψη, πλοηγηθείτε στον φάκελο όπου αποθηκεύσατε το αρχείο της ενημερωμένης έκδοσης του BIOS.
- 11 Κάντε διπλό κλικ στο εικονίδιο του αρχείου της ενημερωμένης έκδοσης του BIOS και ακολουθήστε τις οδηγίες που παρουσιάζονται στην οθόνη.